

KATALOG

KANCELÁŘSKÉHO NÁBYTKU



Nadčasový design a uživatelská vstřícnost.

Výšková rektifikace

Skryté vedení kabeláže

Důkladné osazení ABS hranami

Pracovní desky

Pracovní desky stolů řady HOBIS Gate jsou tvarovány tak, abyste mohli maximálně využít plochu desky a najít optimální pozici pro monitor svého počítače. Pro zajištění co nejvyššího komfortu jsou v nabídce i rohové pracovní stoly s ergonomicky tvarovanými deskami, které odpovídají normě ČSN EN 527-1. Pracovní deska stolu má tloušťku 25 mm a je vybavena 2 mm ABS hranou, která stoly pomáhá chránit před poškozením. O kabely od PC či stolní lampy se postará praktická průchodka, která kabely jednoduše svede pod desku, kde si s nimi poradí chytře zkonstruované držáky. Budete tak mít jistotu, že se kabely nezapletou a nebudou vám překážet při práci. Konstrukce stolů splňuje vysoké nároky na kvalitu a ergonomii (ČSN EN 527-1) a odpovídají tak normám ČSN EN 527-2, ČSN EN 527-3, ČSN 910001 a ČSN 910100.

Podnože

Pokud máte rádi své soukromí, jistě oceníte, že boky i příčka jsou vyrobeny z plných desek. Ty jsou silné 18 mm a jejich odolnost zajišťují 2 mm ABS hrany na vnější i vnitřní straně. Nohy jsou osazeny výškově stavitelnou rektifikací, což vám v případě nerovnosti podlahy umožňuje dorovnat si stůl až o 1,5 cm. Vaše pracovní plocha tak bude vždy dokonale rovná. Stabilitu stolu zajišťuje příčka, tzv. trnož, která spojuje obě nohy stolu. Trnož je vyroben z plné, 18 mm silné desky.

Montáž

Řada HOBIS Gate nabízí celkem 106 prvků, které díky jednoduchému spojovacímu systému můžete různě kombinovat. Stolovou sestavu si tak můžete poskládat přesně podle své potřeby, a navíc ji lze kdykoliv jednoduše doplnit o další prvky. Spojovací systém je totiž automaticky součástí každého prvku. Efektivitu dopravy do vaší kanceláře zajišťují dodávky jednotlivých dílů stolu, které jsou bezpečně zabaleny. Součástí každého balení je také přehledný návod.

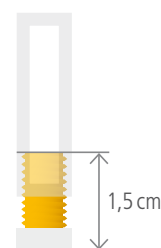

dorovnění výšky



skrytá kabeláž



certifikace EU



5 let záruka



snadná montáž



- 2 Gate
- 10 Proxy
- 18 Cross
- 26 Flex
- 34 Kontejnery
- 36 Doplnky
- 40 Recepcce



HOBIS GATE třešeň – třešeň



Rektifikace slouží k dorovnání nerovností podlahy až o 1,5 cm



2 mm ABS hrana chrání desky nábytku před poškozením



HOBIS GATE ořech - ořech

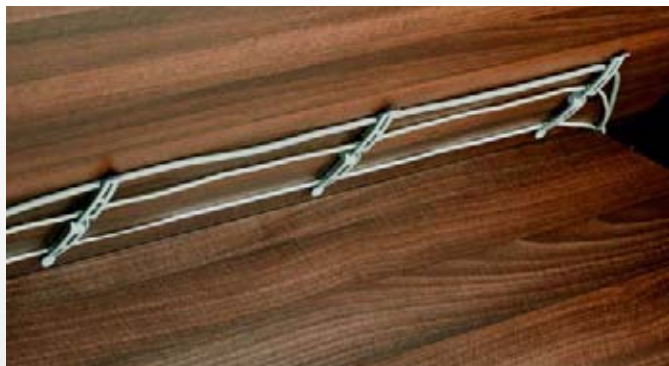

Kabelové příchytky zabezpečují praktické vedení kabelů pod pracovní deskou



Spojovací systém umožňuje jednoduše připojit doplňkové stoly

PRACOVNÍ STOLY



GS 800 80 × 75,5 × 80



GS 1200 120 × 75,5 × 80



GS 1400 140 × 75,5 × 80



GS 1600 160 × 75,5 × 80



GS 1800 180 × 75,5 × 80



GE 800 80 × 75,5 × 60



GE 1200 120 × 75,5 × 60



GE 1400 140 × 75,5 × 60



GE 1600 160 × 75,5 × 60



GS 9 X 85 × 75,5 × 80



GE 60 L 160 × 75,5 × 120 (60 × 60)



GE 60 P 160 × 75,5 × 120 (60 × 60)



GEV 60 L 160 × 75,5 × 120 (60 × 60)



GEV 60 P 160 × 75,5 × 120 (60 × 60)



GEV 80 L 160 × 75,5 × 120 (60 × 80)



GEV 80 P 160 × 75,5 × 120 (80 × 60)



GE 2005 L 160 × 75,5 × 120 (80 × 60)



GE 2005 P 160 × 75,5 × 120 (60 × 80)

PRACOVNÍ STOLY



GE 1000 L 180 × 75,5 × 100 (80)



GE 1000 P 180 × 75,5 × 100 (80)



GE 1800 L 180 × 75,5 × 120 (80 × 40)



GE 1800 P 180 × 75,5 × 120 (40 × 80)



GEV 1800 L 180 × 75,5 × 120 (80 × 40)



GEV 1800 P 180 × 75,5 × 120 (40 × 80)



GE 1800 H L 180 × 75,5 × 200 (80 × 40)
GEV 1800 H L 180 × 75,5 × 200 (80 × 40)



GE 1800 H P 180 × 75,5 × 200 (40 × 80)
GEV 1800 H P 180 × 75,5 × 200 (40 × 80)



GE 1800 HR L 180 × 75,5 × 200 (80 × 40)
GEV 1800 HR L 180 × 75,5 × 200 (80 × 40)



GE 1800 HR P 180 × 75,5 × 200 (40 × 80)
GEV 1800 HR P 180 × 75,5 × 200 (40 × 80)



GE 60 H L 160 × 75,5 × 200 (60 × 60)



GE 60 H P 160 × 75,5 × 200 (60 × 60)



GSK 1600 22 160 × 75,5 × 80



GSK 1600 23 160 × 75,5 × 80



GSK 1600 24 160 × 75,5 × 80



GSK 1600 25 160 × 75,5 × 80

- GSK 1200 22 120 × 75,5 × 80
- GSK 1400 22 140 × 75,5 × 80
- GSK 1800 22 180 × 75,5 × 80
- GEK 1200 22 120 × 75,5 × 60
- GEK 1400 22 140 × 75,5 × 60
- GEK 1600 22 160 × 75,5 × 60

- GSK 1200 23 120 × 75,5 × 80
- GSK 1400 23 140 × 75,5 × 80
- GSK 1800 23 180 × 75,5 × 80
- GEK 1200 23 120 × 75,5 × 60
- GEK 1400 23 140 × 75,5 × 60
- GEK 1600 23 160 × 75,5 × 60

- GSK 1200 24 120 × 75,5 × 80
- GSK 1400 24 140 × 75,5 × 80
- GSK 1800 24 180 × 75,5 × 80
- GEK 1200 24 120 × 75,5 × 60
- GEK 1400 24 140 × 75,5 × 60
- GEK 1600 24 160 × 75,5 × 60

- GSK 1200 25 120 × 75,5 × 80
- GSK 1400 25 140 × 75,5 × 80
- GSK 1800 25 180 × 75,5 × 80
- GEK 1200 25 120 × 75,5 × 60
- GEK 1400 25 140 × 75,5 × 60
- GEK 1600 25 160 × 75,5 × 60

PRACOVNÍ STOLY



GEK 1800 L 22 180 × 75,5 × 120 (80 × 40)

GEK 1800 P 22 180 × 75,5 × 120 (40 × 80)

GEVK 1800 L 22 180 × 75,5 × 120 (80 × 40)

GEVK 1800 P 22 180 × 75,5 × 120 (40 × 80)



GEK 1800 L 23 180 × 75,5 × 120 (80 × 40)

GEK 1800 P 23 180 × 75,5 × 120 (40 × 80)

GEVK 1800 L 23 180 × 75,5 × 120 (80 × 40)

GEVK 1800 P 23 180 × 75,5 × 120 (40 × 80)



GEK 1800 L 24 180 × 75,5 × 120 (80 × 40)

GEK 1800 P 24 180 × 75,5 × 120 (40 × 80)

GEVK 1800 L 24 180 × 75,5 × 120 (80 × 40)

GEVK 1800 P 24 180 × 75,5 × 120 (40 × 80)



GEK 1800 L 25 180 × 75,5 × 120 (80 × 40)

GEK 1800 P 25 180 × 75,5 × 120 (40 × 80)

GEVK 1800 L 25 180 × 75,5 × 120 (80 × 40)

GEVK 1800 P 25 180 × 75,5 × 120 (40 × 80)

PŘÍDAVNÉ STOLY



GP 1200 1 120 × 75,5 × 80



GP 1200 2 120 × 75,5 × 90



GP 1600 1 160 × 75,5 × 80



GP 1500 2 150 × 75,5 × 110



GP 900 L 80 × _ × 80



GP 900 P 80 × _ × 80



GP 902 L 80 × 75,5 × 80



GP 902 P 80 × 75,5 × 80



GP 800 80 × _ × 80



GP 450 80 × _ × 80



GP 452 80 × 75,5 × 80



GP 20 L 98 × 75,5 × 103



GP 20 P 98 × 75,5 × 103



GP 21 L pr. 100 × 75,5 × (60 × 60)



GP 21 P pr. 100 × 75,5 × (60 × 60)

PŘÍDAVNÉ STOLY



GP 22 L pr. 120 × 75,5 × (80 × 60)



GP 22 P pr. 120 × 75,5 × (60 × 80)



GP 160 160 × 75,5 × 60



GP 120 120 × 75,5 × 40



GP 80 80 × 75,5 × 40



GP 60 60 × 75,5 × 40

JEDNACÍ STOLY



GJ 800 80 × 75,5 × 80



GJ 1200 120 × 75,5 × 80



GJ 1400 140 × 75,5 × 80



GJ 1600 160 × 75,5 × 80



GJ 1800 180 × 75,5 × 80



GJ 150 150 × 75,5 × 90



GJ 200 200 × 75,5 × 110

Široká variabilita a atraktivní vzhled.

Výšková rektifikace

Skryté vedení kabeláže

Nohy v kombinaci kovu a lamina

Pracovní desky

Pracovní desky stolů řady HOBIS Proxy jsou tvarovány tak, abyste mohli maximálně využít plochu desky a najít optimální pozici pro monitor svého počítače. Pro zajištění co nejvyššího komfortu jsou v nabídce i rohové pracovní stoly s ergonomicky tvarovanými deskami, které odpovídají normě ČSN EN 527-1. Pracovní deska stolu má tloušťku 25 mm a je vybavena 2 mm ABS hranou, která stoly pomáhá chránit před poškozením. O kabely od PC či stolní lampy se postará praktická průchodka, která kabely jednoduše svede pod desku, kde si s nimi poradí chytře zkonstruované držáky. Budete tak mít jistotu, že se kabely nezapletou a nebudou vám překážet při práci. Konstrukce stolů splňuje vysoké nároky na kvalitu a ergonomii (ČSN EN 527-1) a odpovídají tak normám ČSN EN 527-2, ČSN EN 527-3, ČSN 910001 a ČSN 910100.

Podnože

Kombinace kovu a laminované dřevotřísky dodávají stolům řady HOBIS Proxy neotřelý designový vzhled. Pevnost podnože zajišťuje 18 mm silná příčka, která propojuje nohy stolu. Ty jsou vyrobeny v kombinaci kovového profilu a 25 mm silné desky, oplepené 2 mm hranou ABS. Nohy jsou osazeny systémem rektifikace, který v případě nerovné podlahy umožňuje výškové dorovnání stolu až o 1,5 cm. Vaše pracovní plocha tak bude vždy dokonale rovná. Na výběr máte dvě barvy kovů – černou a šedou. Laminovaná dřevotříska je ve všech dezénech HOBIS.

Montáž

Řada HOBIS Proxy nabízí celkem 61 prvků, které díky jednoduchému spojovacímu systému můžete různě kombinovat. Stolovou sestavu si tak můžete poskládat přesně podle své potřeby, a navíc ji lze kdykoliv jednoduše doplnit o další prvky. Spojovací systém je totiž automaticky součástí každého prvku. Efektivitu dopravy do vaší kanceláře zajišťují dodávky jednotlivých dílů stolu, které jsou bezpečně zabaleny. Součástí každého balení je také přehledný návod.

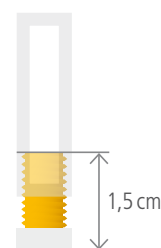

dorovnání výšky



skrytá kabeláž



certifikace EU



5 let záruka



snadná montáž



- 2 Gate
- 10 Proxy
- 18 Cross
- 26 Flex
- 34 Kontejnery
- 36 Doplnky
- 40 Receptce

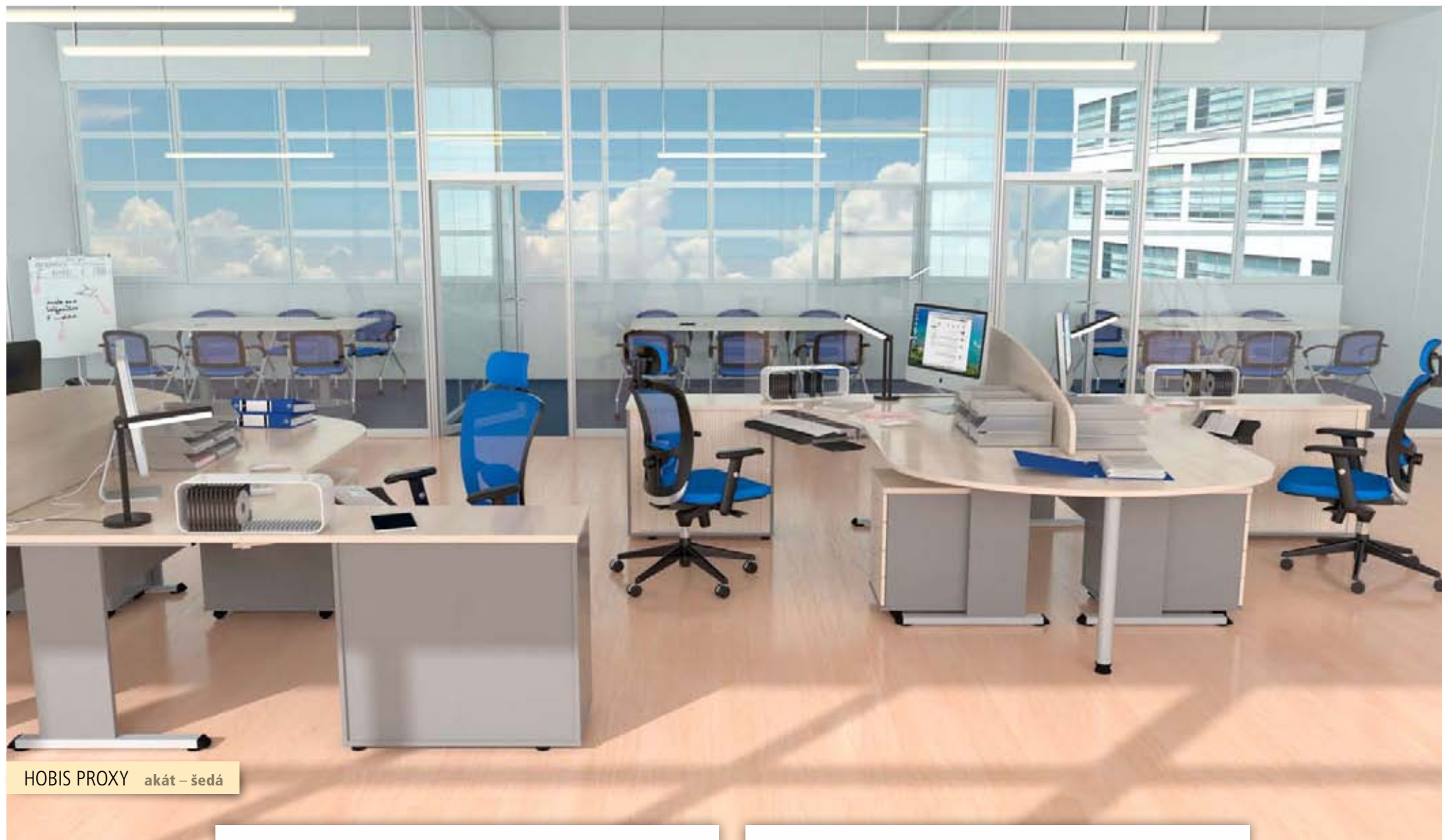

HOBIS PROXY akát – šedá



Rektifikace slouží k dorovnání nerovností podlahy až o 1,5 cm



Kabelová průchodka svede diskrétně kabely ze stolu pod pracovní desku

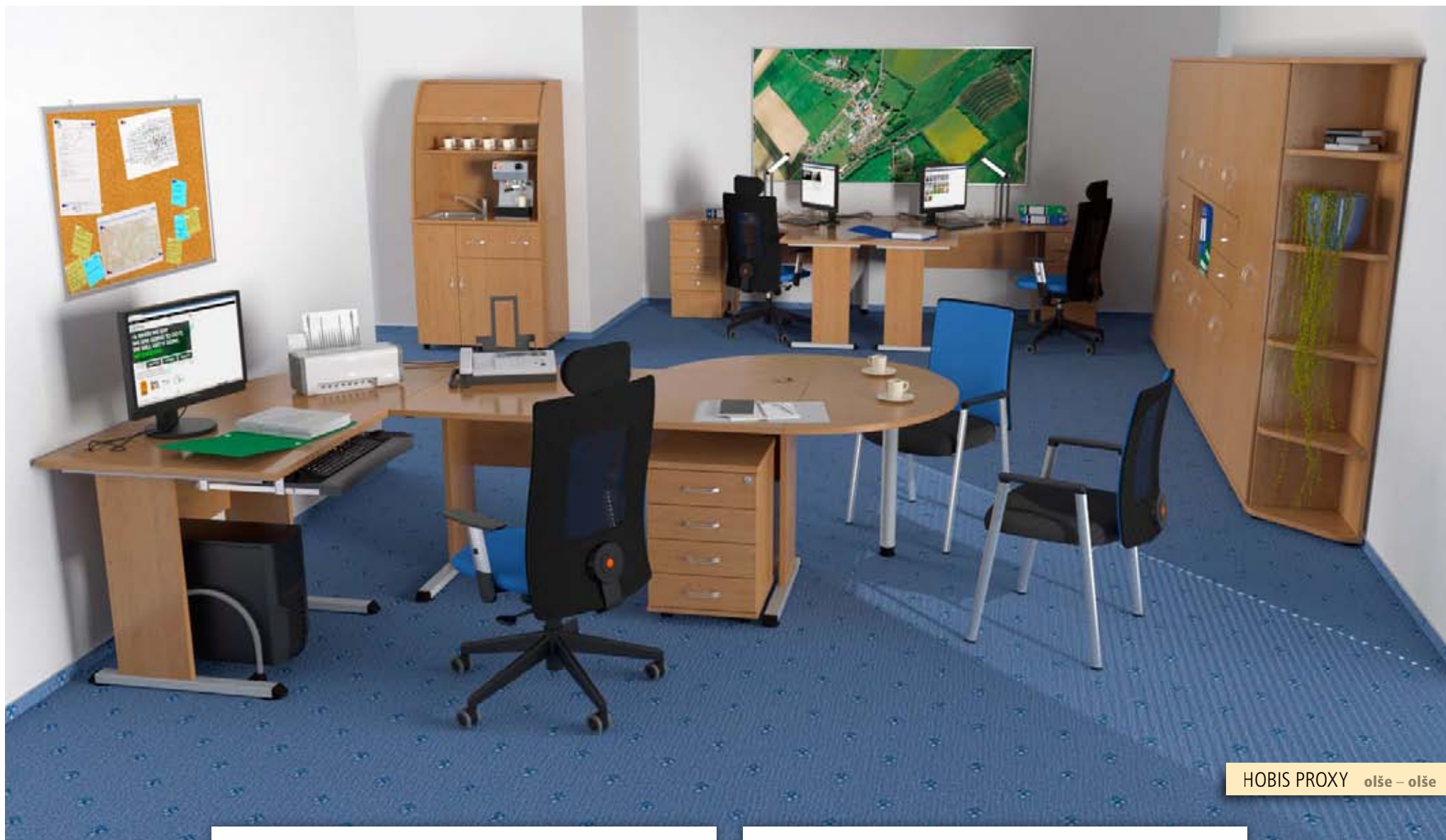

HOBIS PROXY olše – olše



Kabelové přichytky zabezpečují praktické vedení kabelů pod pracovní deskou



Designové spojení dekoru dřeva a kovu je dominantou podnože řady PROXY

PRACOVNÍ STOLY



PS 800 80 × 75,5 × 80



PS 1200 120 × 75,5 × 80



PS 1400 140 × 75,5 × 80



PS 1600 160 × 75,5 × 80



PS 1800 180 × 75,5 × 80



PE 800 80 × 75,5 × 60



PE 1200 120 × 75,5 × 60



PE 1400 140 × 75,5 × 60



PE 1600 160 × 75,5 × 60



PE 60 L 160 × 75,5 × 120 (60 × 60)



PE 60 P 160 × 75,5 × 120 (60 × 60)



PEV 60 L 160 × 75,5 × 120 (60 × 60)



PEV 60 P 160 × 75,5 × 120 (60 × 60)



PEV 80 L 160 × 75,5 × 120 (60 × 80)



PEV 80 P 160 × 75,5 × 120 (80 × 60)



PE 2005 L 160 × 75,5 × 120 (80 × 60)



PE 2005 P 160 × 75,5 × 120 (60 × 80)

PRACOVNÍ STOLY



PE 1000 L 180 × 75,5 × 100 (80)



PE 1000 P 180 × 75,5 × 100 (80)



PE 1800 L 180 × 75,5 × 120 (80 × 40)



PE 1800 P 180 × 75,5 × 120 (40 × 80)



PEV 1800 L 180 × 75,5 × 120 (80 × 40)



PEV 1800 P 180 × 75,5 × 120 (40 × 80)



PE 1800 H L 180 × 75,5 × 200 (80 × 40)
PEV 1800 H L 180 × 75,5 × 200 (80 × 40)



PE 1800 H P 180 × 75,5 × 200 (40 × 80)
PEV 1800 H P 180 × 75,5 × 200 (40 × 80)



PE 1800 HR L 180 × 75,5 × 200 (80 × 40)
PEV 1800 HR L 180 × 75,5 × 200 (80 × 40)



PE 1800 HR P 180 × 75,5 × 200 (40 × 80)
PEV 1800 HR P 180 × 75,5 × 200 (40 × 80)



PE 60 H L 160 × 75,5 × 200 (60 × 60)



PE 60 H P 160 × 75,5 × 200 (60 × 60)

PŘÍDAVNÉ STOLY



PP 1200 1 120 × 75,5 × 80



PP 1200 2 120 × 75,5 × 90



PP 1600 1 160 × 75,5 × 80



PP 1500 2 150 × 75,5 × 110



PP 900 L 80 × _ × 80



PP 900 P 80 × _ × 80



PP 902 L 80 × 75,5 × 80



PP 902 P 80 × 75,5 × 80



PP 800 80 × _ × 80



PP 450 80 × _ × 80



PP 452 80 × 75,5 × 80



PP 20 L 98 × 75,5 × 103



PP 20 P 98 × 75,5 × 103



PP 21 L pr. 100 × 75,5 × (60 × 60)



PP 21 P pr. 100 × 75,5 × (60 × 60)



PP 22 L pr. 120 × 75,5 × (80 × 60)



PP 22 P pr. 120 × 75,5 × (60 × 80)



PP 160 160 × 75,5 × 60



PP 120 120 × 75,5 × 40



PP 80 80 × 75,5 × 40



PP 60 60 × 75,5 × 40

JEDNACÍ STOLY



PJ 800 80 × 75,5 × 80



PJ 1200 120 × 75,5 × 80



PJ 1400 140 × 75,5 × 80



PJ 1600 160 × 75,5 × 80



PJ 1800 180 × 75,5 × 80



PJ 150 150 × 75,5 × 90



PJ 200 200 × 75,5 × 110



Barevnou kombinaci šedého kovu a dekoru dřeva můžete vybírat z široké nabídky



Barevnou kombinaci černého kovu a dekoru dřeva můžete vybírat z široké nabídky

Vysoká odolnost a praktická využitelnost.

Výšková rektifikace

Kompletně skrytá kabeláž

Kovové nohy ve třech variantách

Pracovní desky

Pracovní desky stolů řady HOBIS Cross jsou tvarovány tak, abyste mohli maximálně využít plochu desky a najít optimální pozici pro monitor svého počítače. Pro zajištění co nejvyššího komfortu jsou v nabídce i rohové pracovní stoly s ergonomicky tvarovanými deskami, které odpovídají normě ČSN EN 527-1. Pracovní deska stolu má tloušťku 25 mm a je vybavena 2 mm ABS hranou, která stoly pomáhá chránit před poškozením. O kabely od PC či stolní lampy se postará praktická průchodka, která kabely jednoduše svede pod desku, kde si s nimi poradí chytře zkonstruované držáky. Budete tak mít jistotu, že se kabely nezapletou a nebudou vám překážet při práci. Konstrukce stolů splňuje vysoké nároky na kvalitu a ergonomii (ČSN EN 527-1) a odpovídají tak normám ČSN EN 527-2, ČSN EN 527-3, ČSN 910001 a ČSN 910100.

Podnože

Moderní kovové nohy vás osloví moderním designem a funkcí. Kabely vašeho počítače a další elektroniky, svedené pod pracovní desku, chytře ukryje plastový kryt nohy, kterým lze kabely vést až k podlaze. Samozřejmostí je systém rektifikace, který v případě nerovné podlahy umožňuje výškové dorovnání stolu až o 1,5 cm. Vaše pracovní plocha tak bude vždy dokonale rovná. Nohy propojuje 18 mm tlustá laminovaná dřevotřísková deska, která zajišťuje stabilitu stolů. Na výběr máte tři designově odlišné typy nohou ve dvou barvách – černé a šedé. Plastová výplň je v barvě antracitu.

Montáž

Řada HOBIS Cross nabízí celkem 62 prvků, které díky jednoduchému spojovacímu systému můžete různě kombinovat. Stolovou sestavu si tak můžete poskládat přesně podle své potřeby, a navíc ji lze kdykoliv jednoduše doplnit o další prvky. Spojovací systém je totiž automaticky součástí každého prvku. Aby se zásilka dostala bezpečně až do vaší kanceláře, dodáváme stoly demontované v několika samostatných, bezpečně zabalených balících. Součástí každého balení je také přehledný návod.

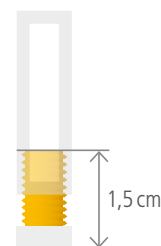

dorovnání výšky



skrytá kabeláž



certifikace EU



5 let záruka



snadná montáž





HOBIS CROSS 100 akát – akát



Rektifikace slouží k dorovnání nerovností podlahy až o 1,5 cm – detail nohy RM 200



Podpěra desky umožňuje připojit přídatný stůl bez použití kovové nohy



HOBIS CROSS 200 calvados – šedá

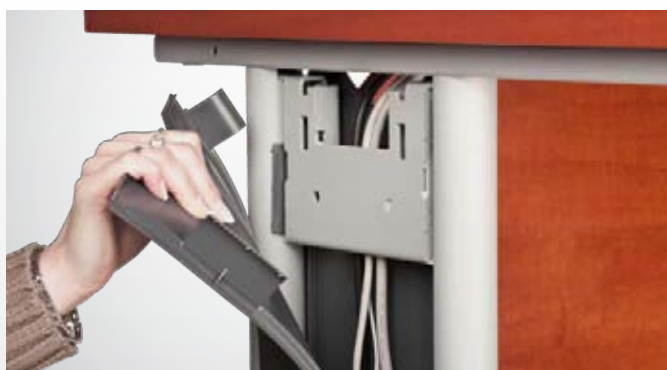

Ukrytí kabeláže – detail jednoduchého a originálního vedení kabelů vnitřkem nohy



Kabelové příchytky zabezpečují praktické vedení kabelů pod pracovní deskou

PRACOVNÍ STOLY



CS 800 80 × 75,5 × 80



CS 1200 120 × 75,5 × 80



CS 1400 140 × 75,5 × 80



CS 1600 160 × 75,5 × 80



CS 1800 180 × 75,5 × 80



CE 800 80 × 75,5 × 60



CE 1200 120 × 75,5 × 60



CE 1400 140 × 75,5 × 60



CE 1600 160 × 75,5 × 60



CE 60 L 160 × 75,5 × 120 (60 × 60)



CE 60 P 160 × 75,5 × 120 (60 × 60)



CEV 60 L 160 × 75,5 × 120 (60 × 60)



CEV 60 P 160 × 75,5 × 120 (60 × 60)



CEV 80 L 160 × 75,5 × 120 (60 × 80)



CEV 80 P 160 × 75,5 × 120 (80 × 60)



CE 2005 L 160 × 75,5 × 120 (80 × 60)



CE 2005 P 160 × 75,5 × 120 (60 × 80)

PRACOVNÍ STOLY



CE 1000 L 180 × 75,5 × 100 (80)



CE 1000 P 180 × 75,5 × 100 (80)



CE 1800 L 180 × 75,5 × 120 (80 × 40)



CE 1800 P 180 × 75,5 × 120 (40 × 80)



CEV 1800 L 180 × 75,5 × 120 (80 × 40)



CEV 1800 P 180 × 75,5 × 120 (40 × 80)



CE 1800 H L 180 × 75,5 × 200 (80 × 40)
CEV 1800 H L 180 × 75,5 × 200 (80 × 40)



CE 1800 H P 180 × 75,5 × 200 (40 × 80)
CEV 1800 H P 180 × 75,5 × 200 (40 × 80)



CE 1800 HR L 180 × 75,5 × 200 (80 × 40)
CEV 1800 HR L 180 × 75,5 × 200 (80 × 40)



CE 1800 HR P 180 × 75,5 × 200 (40 × 80)
CEV 1800 HR P 180 × 75,5 × 200 (40 × 80)



CE 60 H L 160 × 75,5 × 200 (60 × 60)



CE 60 H P 160 × 75,5 × 200 (60 × 60)

PŘÍDAVNÉ STOLY



CP 1200 1 120 × 75,5 × 80



CP 1200 2 120 × 75,5 × 90



CP 1600 1 160 × 75,5 × 80



CP 1500 2 150 × 75,5 × 110



CP 900 L 80 × _ × 80



CP 900 P 80 × _ × 80



CP 901 L 80 × 75,5 × 80



CP 901 P 80 × 75,5 × 80



CP 800 80 × _ × 80



CP 801 80 × 75,5 × 80



CP 450 80 × _ × 80



CP 451 80 × 75,5 × 80



CP 20 L 98 × 75,5 × 103



CP 20 P 98 × 75,5 × 103



CP 21 L pr. 100 × 75,5 × (60 × 60)



CP 21 P pr. 100 × 75,5 × (60 × 60)



CP 22 L pr. 120 × 75,5 × (80 × 60)



CP 22 P pr. 120 × 75,5 × (60 × 80)

PŘÍDAVNÉ STOLY



CP 160 160 × 75,5 × 60



CP 120 120 × 75,5 × 40



CP 80 80 × 75,5 × 40



CP 60 60 × 75,5 × 40

JEDNACÍ STOLY



CJ 800 80 × 75,5 × 80



CJ 1200 120 × 75,5 × 80



CJ 1400 140 × 75,5 × 80



CJ 1600 160 × 75,5 × 80



CJ 1800 180 × 75,5 × 80



CJ 150 150 × 75,5 × 90



CJ 200 200 × 75,5 × 110



RM 100

RM 200

RM 300

Řada CROSS nabízí tři typy podnože: RM 100, RM 200, RM 300

Elegantní design a originalita technického řešení.

Výšková rektifikace

Úsporný systém řetězení

Kovové nohy ve třech variantách

Pracovní desky

Pracovní desky stolů řady HOBIS Flex jsou tvarovány tak, abyste mohli maximálně využít plochu desky a najít optimální pozici pro monitor svého počítače. Pro zajištění co nejvyššího komfortu jsou v nabídce i rohové pracovní stoly s ergonomicky tvarovanými deskami, které odpovídají normě ČSN EN 527-1.

Pracovní deska stolu má tloušťku 25 mm a je vybavena 2 mm ABS hranou, která stoly pomáhá chránit před poškozením. O kabely od PC či stolní lampy se postará praktická průchodka, která kabely jednoduše svede pod desku. Budete tak mít jistotu, že se kabely nezapletou a nebudou vám překážet při práci. Konstrukce stolů splňuje vysoké nároky na kvalitu a ergonomii (ČSN EN 527-1) a odpovídají tak normám ČSN EN 527-2, ČSN EN 527-3, ČSN 910001 a ČSN 910100.

Podnože

Moderní kovové nohy vás osloví soudobým designem a funkcí. Propojeny jsou teleskopickým kabelovým kanálem, díky němuž je stůl dokonale stabilní i bez pracovní desky. Kromě toho slouží kanál také jako elegantní úkryt pro vedení veškeré kabeláže vašeho PC, která je poté pod plastovým krytem kovové nohy svedena k podlaze. Tento způsob vychází vstřícně s aktuálními trendy a kompletně skryté kabeláže.

Při řazení pracovních stolů k sobě nabízí řada FLEX prvky s úsporným systémem tzv. řetězení.

Samozřejmostí je systém rektifikace, který v případě nerovné podlahy umožňuje výškové dorovnání stolu až o 1,5 cm. Vaše pracovní plocha tak bude vždy dokonale rovná. Na výběr máte tři designově odlišné typy nohou ve dvou barvách – černé a šedé. Plastová výplň je v barvě antracitu.

Montáž

Řada HOBIS Flex nabízí celkem 76 prvků, které díky jednoduchému spojovacímu systému můžete různě kombinovat. Nábytkovou sestavu si tak můžete poskládat přesně podle své potřeby, a navíc ji lze kdykoliv jednoduše doplnit o další prvky. Spojovací systém je totiž automaticky součástí každého prvku. Aby se zásilka dostala bezpečně až do vaší kanceláře, dodáváme stoly demontované v několika samostatných, bezpečně zabalených balících. Součástí každého balení je také přehledný návod.

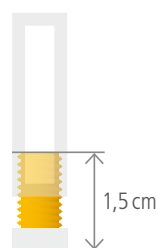

dorovnání výšky

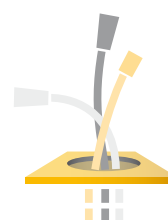

skrytá kabeláž



certifikace EU



5 let záruka



snadná montáž



systém řetězení

- 2 Gate
- 10 Proxy
- 18 Cross
- 26 Flex
- 34 Kontejnery
- 36 Doplnky
- 40 Receptce





HOBIS FLEX 200 ořech – ořech



Rektifikace slouží k dorovnání nerovností podlahy až o 1,5 cm – detail nohy RM 300



Kabelový kanál poskytuje prostor pro vedení kabelů a uložení elektroinstalace

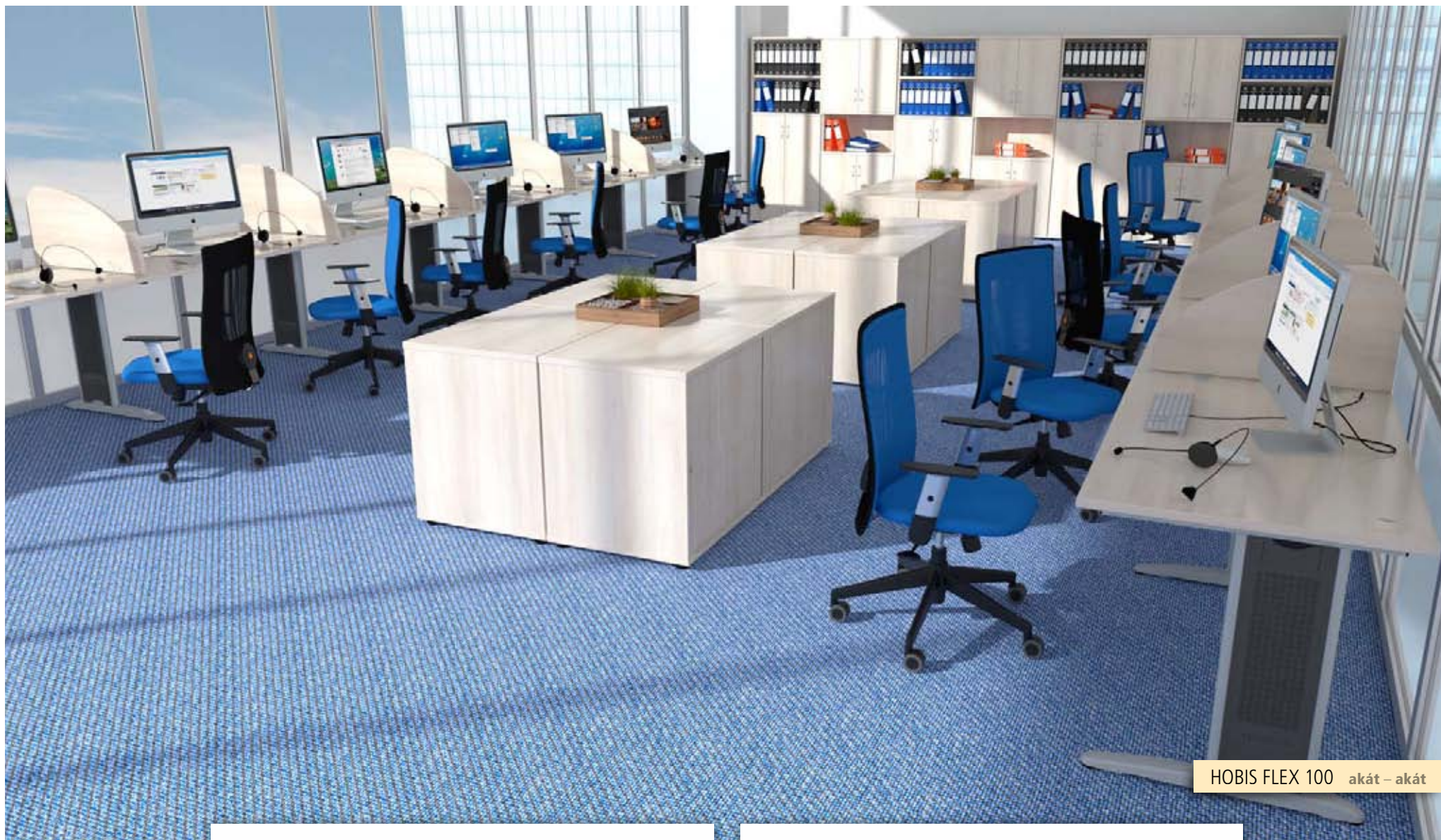

HOBIS FLEX 100 akát - akát



*Řetězení stolů umožňuje úsporu kovových
noh v sestavě*



Průběžné vedení kabeláže při řetězení stolů

PRACOVNÍ STOLY



FS 800 80 × 75,5 × 80



FS 800 R 80 × 75,5 × 80



FS 1200 120 × 75,5 × 80



FS 1200 R 120 × 75,5 × 80



FS 1400 140 × 75,5 × 80



FS 1400 R 140 × 75,5 × 80



FS 1600 160 × 75,5 × 80



FS 1600 R 160 × 75,5 × 80



FS 1800 180 × 75,5 × 80



FS 1800 R 180 × 75,5 × 80



FE 800 80 × 75,5 × 60



FE 800 R 80 × 75,5 × 60



FE 1200 120 × 75,5 × 60



FE 1200 R 120 × 75,5 × 60



FE 1400 140 × 75,5 × 60



FE 1400 R 140 × 75,5 × 60



FE 1600 160 × 75,5 × 60



FE 1600 R 160 × 75,5 × 60

PRACOVNÍ STOLY

FLEX

STOLY

31



FE 60 L 160 × 75,5 × 120 (60 × 60)



FE 60 P 160 × 75,5 × 120 (60 × 60)



FEV 60 L 160 × 75,5 × 120 (60 × 60)



FEV 60 P 160 × 75,5 × 120 (60 × 60)



FEV 80 L 160 × 75,5 × 120 (60 × 80)



FEV 80 P 160 × 75,5 × 120 (80 × 60)



FE 2005 L 160 × 75,5 × 120 (80 × 60)



FE 2005 P 160 × 75,5 × 120 (60 × 80)



FE 1000 L 180 × 75,5 × 100 (80)



FE 1000 P 180 × 75,5 × 100 (80)



FE 1800 L 180 × 75,5 × 120 (80 × 40)



FE 1800 P 180 × 75,5 × 120 (40 × 80)



FEV 1800 L 180 × 75,5 × 120 (80 × 40)



FEV 1800 P 180 × 75,5 × 120 (40 × 80)



FE 1800 H L 180 × 75,5 × 200 (80 × 40)
FEV 1800 H L 180 × 75,5 × 200 (80 × 40)



FE 1800 H P 180 × 75,5 × 200 (40 × 80)
FEV 1800 H P 180 × 75,5 × 200 (40 × 80)

Rozměry jsou uvedeny v cm v pořadí šířka × výška × hloubka

PRACOVNÍ STOLY



FE 1800 HR L 180 × 75,5 × 200 (80 × 40)
FEV 1800 HR L 180 × 75,5 × 200 (80 × 40)



FE 1800 HR P 180 × 75,5 × 200 (40 × 80)
FEV 1800 HR P 180 × 75,5 × 200 (40 × 80)



FE 60 H L 160 × 75,5 × 200 (60 × 60)



FE 60 H P 160 × 75,5 × 200 (60 × 60)

PŘÍDAVNÉ STOLY



FP 1200 1
120 × 75,5 × 80



FP 1200 2
120 × 75,5 × 90



FP 1600 1
160 × 75,5 × 80



FP 1500 2
150 × 75,5 × 110



FP 900 L
80 × $_$ × 80



FP 900 P
80 × $_$ × 80



FP 901 L
80 × 75,5 × 80



FP 901 P
80 × 75,5 × 80



FP 800
80 × $_$ × 80



FP 801
80 × 75,5 × 80



FP 450
80 × $_$ × 80



FP 451
80 × 75,5 × 80



FP 20 L
98 × 75,5 × 103



FP 20 P
98 × 75,5 × 103



FP 21 L
pr. 100 × 75,5 × (60 × 60)



FP 21 P
pr. 100 × 75,5 × (60 × 60)



FP 22 L
pr. 120 × 75,5 × (80 × 60)



FP 22 P
pr. 120 × 75,5 × (60 × 80)



FP 160 160 × 75,5 × 60



FP 120 120 × 75,5 × 40



FP 80 80 × 75,5 × 40

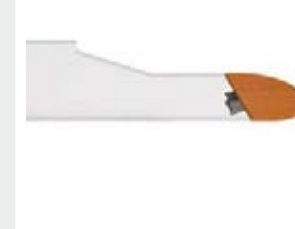

FP 60 60 × 75,5 × 40

JEDNACÍ STOLY



FJ 800 80 × 75,5 × 80



FJ 800 R 80 × 75,5 × 80



FJ 1200 120 × 75,5 × 80



FJ 1200 R 120 × 75,5 × 80



FJ 1400 140 × 75,5 × 80



FJ 1400 R 140 × 75,5 × 80



FJ 1600 160 × 75,5 × 80



FJ 1600 R 160 × 75,5 × 80



FJ 1800 180 × 75,5 × 80



FJ 1800 R 180 × 75,5 × 80



FJ 150 150 × 75,5 × 90



FJ 200 200 × 75,5 × 110

KRYCÍ PLECHY A DESKY

KRYCÍ PLECH

Pro stoly FLEX



FKP 800	56 × 35
FKP 1200	96 × 35
FKP 1400	116 × 35
FKP 1600	136 × 35
FKP 1800	156 × 35

KRYCÍ DESKA

Pro stoly FLEX



FKD 800	56 × 35
FKD 1200	96 × 35
FKD 1400	116 × 35
FKD 1600	136 × 35
FKD 1800	156 × 35



RM 100

RM 200

RM 300

Řada FLEX nabízí tři typy podnože: RM 100, RM 200, RM 300

STOLY KONTEJNERY

Centrální zamykání

Systém STOP-CONTROL

Důkladné osazení ABS hranami

Vše uložené a vždy po ruce.

Korpus

Základním materiálem korpusů je kvalitní laminovaná dřevotřísková deska o tloušťce 18 mm. Abychom zajistili dlouhou životnost, použili jsme pro horní díl korpusu desku, jejíž tloušťka je 25 mm. Kvalitní ochranou proti poškození je také 2 mm ABS hrana na horním i spodním dílu korpusu.

Protože jsme si vědomi nároků na zajištění bezpečnosti obsahu kontejnerů, osadili jsme většinu z nich zámky s centrálním zamykáním. Stačí zamknout jednu zásuvku a současně tak uzamknete i všechny ostatní. Usazením kontejneru na sokl dorovnáme jeho výšku na úroveň stolu, a tím zvětšíme pracovní plochu stolové sestavy.

Zásuvky

Zásuvky jsou z plastu, který je snadno omyvatelný a vhodný pro jednoduchou údržbu. Čela zásuvek jsou vytvořena z kvalitní dřevotřískové desky o tloušťce 18 mm a jsou také vybavena odolnou 2 mm ABS hranou, která garantuje dostatečnou ochranu proti mechanickému i dynamickému poškození. Praktickou součástí vrchní zásuvky je přehledný organizér a prostorové dělicí příčky. Vaše tužky, sponky a další kancelářské potřeby budou vždy srovnané. Tyto praktické doplňky můžete dokoupit i samostatně.

Díky integrovanému systému STOP-CONTROL v uzamykacím mechanismu se nemusíte bát převrnutí kontejneru nebo případného skřípnutí rukou. Systém zaručí, že při otevření jedné zásuvky se ostatní zásuvky automaticky zablokují.

Pozor! U ekonomického modelu K 23 systém STOP-CONTROL ani zámek není.



centrální zámek



STOP CONTROL



certifikace EU



5 let záruka



snadná montáž



K 22 ZSC 40 × 60 × 60
Spodní zásuvka pro závěsné desky



K 22 ZSC 80 40 × 60 × 80
Půda hloubky 80 cm



K 23 40 × 60 × 60
Půda hloubky 60 cm



K 23 80 40 × 60 × 80
Půda hloubky 80 cm



K 24 C 40 × 60 × 60
Půda hloubky 60 cm



K 24 C 80 40 × 60 × 80
Půda hloubky 80 cm



Vyjímatelná konstrukce slouží k uložení závěsných složek v kontejneru



2 mm ABS hrana chrání kontejner před poškozením



Stavitelné dělicí přepážky jsou součástí každého kontejneru



K 25 C 40 × 75,5 × 60
 Přídavný kontejner ke stolu



K 25 C 80 40 × 75,5 × 80
 Půda hloubky 80 cm



SK 20 39 × 20 × 52,5
 Sokl na dorovnání výšky kontejneru

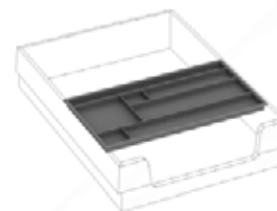

THBN
 Tužkovník pro všechny typy kontejnerů

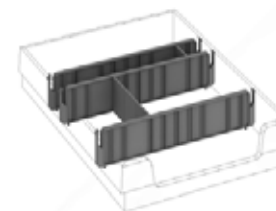

DPN
 Dělicí přepážky zásuvky



UCO
USN **USH**
 Úchytky lze vybírat ze 3 variant

STOLY DOPLŇKY

Na detailu záleží.

Praktické a elegantní

Osobitá řešení detailů

Pro všechny stolové řady

Pro všechny stolové řady je připravena široká nabídka doplňků, které vám pomohou dotvořit charakter pracoviště podle vašich potřeb a představ. Paravány pomohou s diskretním dělením stolů, nástavby jsou vítaným úložným prostorem na pracovní ploše a přístavné skříňe poskytují nejen úložný prostor, ale i rozšíření odkládací plochy stolové sestavy.

Všechny doplňky obsahují spojovací systémy, které zajistí jejich uchycení na správném místě.



certifikace EU



5 let záruka



snadná montáž



Podnož mobilního stolu je vybavena kolečky s brzdou



Výsuvná skříň poskytuje dostatečný a lehce přístupný ukládací prostor



Uchycení paravánu na hranu stolové desky



Uchycení paravánu mezi dva stoly



- 2 Gate
- 10 Proxy
- 18 Cross
- 26 Flex
- 34 Kontejnery
- 36 Doplnky
- 40 Receptce



SP 40 40 40 × 75,5 × 40
Přidavná skříň ke stolu



SP 80 40 80 × 75,5 × 40
Přidavná skříň ke stolu



SPR 80 40 L 80 × 75,5 × 40
Přidavná skříň ke stolu



SPR 80 40 P 80 × 75,5 × 40
Přidavná skříň ke stolu



SP 80 60 80 × 75,5 × 60
Přidavná skříň ke stolu



SPR 80 60 L 80 × 75,5 × 60
Přidavná skříň ke stolu



SPR 80 60 P 80 × 75,5 × 60
Přidavná skříň ke stolu



SPK 80 60 L 80 × 75,5 × 60
Přidavná skříň ke stolu



SPK 80 60 P 80 × 75,5 × 60
Přidavná skříň ke stolu



SPR U 80 × 75,5 × 40
Přidavná skříň ke stolu



SPV 3 L 40 × 117,7 × 80



SPV 3 P 40 × 117,7 × 80



KS 1200 C 120 × 55 × 60
Konferenční stůl



KS 1200 R 120 × 55 × 60
Konferenční stůl



KS 800 80 × 55 × 60
Konferenční stůl



MS 900 550 pr. 90 × 55
MS 900 755 pr. 90 × 75,5
MS 900 790 pr. 90 × 79
Konferenční stůl mobilní



JS 2400 C 240 × 75,5 × 90
2× půlelipsa 120 × 90



JS 3000 C 300 × 75,5 × 110
2× půlelipsa 150 × 110



JS 2600 C 260 × 75,5 × 130



JS 2600 SC 260 × 75,5 × 130



JD 150 150 × 90
Deska sud 150



JD 200 200 × 110
Deska sud 200



JD 60 pr. 60
Deska kruh



JD 90 pr. 90
Deska kruh



SPD 3,5 × 3,5 × 2,5
Spojovací plastový trojúhelník



CNK 525 450
pr. 45 × 52,5
Centrální noha



CNK 670 450
pr. 45 × 67
Centrální noha



CNK 730 250
pr. 25 × 73
Centrální noha



CNK 730 450
pr. 45 × 73
Centrální noha



CNK 730 600
pr. 60 × 73
Centrální noha



CNO 730 700
70 × 73
Centrální noha



RK 14
pr. 6 × 72–74,5
Tubusová noha kulatá



RH 15
6 × 6 × 72–74,5
Tubusová noha hranatá

STOLOVÉ PARAVÁNY

Uchycení mezi dva stoly



PA 800 S 75 × 40
PA 1200 S 115 × 40
PA 1400 S 135 × 40
PA 1600 S 155 × 40
PA 1800 S 175 × 40

STOLOVÉ PARAVÁNY

Uchycení na hranu stolu



PA 800 H 75 × 40
PA 1200 H 115 × 40
PA 1400 H 135 × 40
PA 1600 H 155 × 40
PA 1800 H 175 × 40

STOLOVÉ PARAVÁNY

Uchycení mezi dva stoly



PAH 800 S 75 × 40
PAH 1200 S 115 × 40
PAH 1400 S 135 × 40
PAH 1600 S 155 × 40
PAH 1800 S 175 × 40

STOLOVÉ PARAVÁNY

Uchycení na hranu stolu



PAH 800 H 75 × 40
PAH 1200 H 115 × 40
PAH 1400 H 135 × 40
PAH 1600 H 155 × 40
PAH 1800 H 175 × 40

STOLOVÉ NÁSTAVBY



NA 800 80 × 30 × 24
NA 1200 120 × 30 × 24
NA 1400 140 × 30 × 24
NA 1600 160 × 30 × 24
NA 1800 180 × 30 × 24



VHS D 70 × 40
Výsuv pro klávesnici lamino



VHS 56 × 8 × 33
Výsuv pro klávesnici plastový

Pouze pro stoly hloubky 80 cm



NA REC 1000
130 (100) × 69 × 30
NA REC 1200
150 (120) × 69 × 30
Recepční nástavba lamino

Pouze pro stoly hloubky 80 cm



NA REC 1000 AL
130 (100) × 69 × 30
NA REC 1200 AL
150 (120) × 69 × 30
Recepční nástavba matné sklo



PC MOBIL
26 × 33 × 36



PC HOLDER
šířka 120–275 mm,
výška 370–575 mm

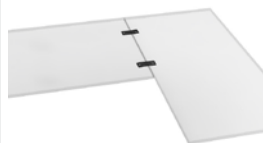

SPP 14 × 0,2 × 5,5
Montážní plech

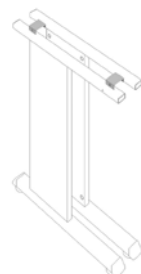

PSP 6 × 2 × 5
Spojovací profil Proxy



PSK 600 3,3 × 5 × 46
Spojovací profil Proxy



PSK 800 3,3 × 5 × 60
Spojovací profil Proxy

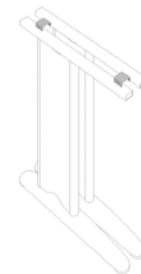

CSP 5 × 2 × 5
Spojovací profil Cross, Flex



CSK 600 2,6 × 5 × 46
Spojovací profil Cross, Flex



CSK 800 2,6 × 5 × 60
Spojovací profil Cross, Flex

STOLY RECEPCE

Rychlé řešení

Vysoká variabilita

Reprezentativní vzhled

*Přivítejte své klienty
v elegantním prostředí vaší recepce.*

Moduly recepcí

Recepce HOBIS nabízejí rychlé a elegantní řešení vstupních prostor do vaší společnosti.

Moduly recepcí o šířce 80, 120, 140, 160 cm spolu s 90stupňovým obloukovým dílcem umožňují sestavení recepcí do různých velikostí podle vašich požadavků. Základním materiálem pro výrobu pracovních desek je kvalitní laminovaná dřevotřísková deska v tloušťce 25 mm, korpusy pak disponují tloušťkou 18 mm. Kvalitní ochranou proti poškození je 2 mm ABS hrana korpusu.

Abychom předešli brzkému opotřebování spodní části, vybavili jsme recepce nerezovým okopovým plechem.

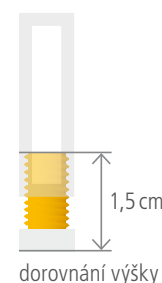

dorovnání výšky

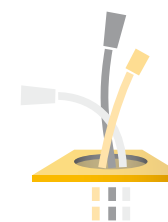

skrytá kabeláž



certifikace EU



5 let záruka



snadná montáž



RCP 90 L
128 (128) × 75,5 (110) × 80 (120)
Čtvrt-kruhový stůl krajní levý



RCP 90 S
128 (128) × 75,5 (110) × 80 (120)
Čtvrt-kruhový stůl středový



RCP 90 P
128 (128) × 75,5 (110) × 80 (120)
Čtvrt-kruhový stůl krajní pravý



RCP 800 L
80 × 75,5 (110) × 80 (90)
Rovný stůl krajní levý



RCP 800 S
80 × 75,5 (110) × 80 (90)
Rovný stůl středový



RCP 800 P
80 × 75,5 (110) × 80 (90)
Rovný stůl krajní pravý



RCP 1200 L
120 × 75,5 (110) × 80 (90)
Rovný stůl krajní levý



RCP 1200 S
120 × 75,5 (110) × 80 (90)
Rovný stůl středový



RCP 1200 P
120 × 75,5 (110) × 80 (90)
Rovný stůl krajní pravý

- 2 Gate
- 10 Proxy
- 18 Cross
- 26 Flex
- 34 Kontejnery
- 36 Doplnky
- 40 Recepcce



RCP 1400 L
140 × 75,5 (110) × 80 (90)
Rovný stůl krajní levý



RCP 1400 S
140 × 75,5 (110) × 80 (90)
Rovný stůl středový



RCP 1400 P
140 × 75,5 (110) × 80 (90)
Rovný stůl krajní pravý



RCP 1600 L
160 × 75,5 (110) × 80 (90)
Rovný stůl krajní levý



RCP 1600 S
160 × 75,5 (110) × 80 (90)
Rovný stůl středový



RCP 1600 P
160 × 75,5 (110) × 80 (90)
Rovný stůl krajní pravý

Důraz na funkčnost a cenu.

SKŘÍNĚ DRIVE

Skříně Drive

Skříně z řady HOBIS Drive jsme navrhovali tak, abychom vyšli co nejvíce vstříc požadavkům na kvalitu a variabilitu úložného prostoru s důrazem na pořizovací náklady.

Materiál pro výrobu skříní pochází výhradně z Evropské unie, a i proto máme dokonalou záruku jeho kvality.

Korpus

V naší nabídce naleznete skříňové moduly o výšce 185 cm, 111 cm nebo 74 cm a o šířce 80 cm nebo 40 cm. Hloubka všech modelů skříní řady Drive je 40 cm (42 cm s dveřmi). Záda, vyrobená z 3 mm silných desek HDF, jsou oboustranně pohledová, takže skříně můžete použít jako prostorový dělicí prvek.

Police

Díky polohovatelným 18 mm tlustým policím lze prostor přizpůsobit podle vašich představ. Základní výška úložného prostoru je přizpůsobena výšce standardního šanonu. Protože dbáme na bezpečnost našeho nábytku a vyžadujeme, aby splňoval požadované normy, zabezpečili jsme police proti náhodnému vysunutí.

Dveře

Dveře jsou chráněny 2 mm hranou ABS a osazené jsou kvalitním kováním, na které výrobce poskytuje doživotní záruku. Kromě plných a prosklených dveří vám nabízíme i skříně s roletovým systémem. Odolné materiály a kvalitní kování pocházející výhradně z Evropské unie, důmyslná konstrukce a přesná výroba jsou zárukou vysoké kvality skříní HOBIS Drive.

Pevné police

Vstřícná cena

Pohledová záda

Montáž

Široká paleta 45 prvků vám nabízí mnoho způsobů uspořádání, a vy tak máte možnost přizpůsobit si úložné prostory přesně podle svých potřeb a požadavků. Aby se zásilka dostala bezpečně až do vaší kanceláře, dodáváme skříně demontované v několika samostatných, bezpečně zabalených balících. Součástí každého balení je také přehledný návod.



certifikace EU



5 let záruka



snadná montáž



42 Drive
48 Strong



HOBIS DRIVE buk – buk



Rektifikace – pomocí přiloženého imbusového klíče je řešení nerovnosti podlah snadné



Pevné uchycení polic zvyšuje bezpečnost a stabilitu



HOBIS DRIVE třešeň – třešeň



Pohledová záda umožňují použít skříně v prostoru jako dělicí stěny



Roletové skříně řeší nedostatek místa při otevírání dveří

DRIVE



D 5 80 80 × 185 × 40



D 5 80 00 80 × 185 × 42



D 5 80 01 80 × 185 × 42



D 5 80 03 80 × 185 × 42



D 5 80 04 80 × 185 × 42



D 5 80 05 80 × 185 × 42



D 5 80 06 80 × 185 × 42



D 5 80 07 80 × 185 × 42



D 5 80 08 80 × 185 × 42



D 5 80 09 80 × 185 × 42



D 3 80 80 × 111 × 40



D 3 80 01 80 × 111 × 42



D 3 80 02 80 × 111 × 42



D 3 80 04 80 × 111 × 42



D 3 80 05 80 × 111 × 42



D 3 40 40 × 111 × 40



D 3 40 01 40 × 111 × 42



D 3 40 02 40 × 111 × 42



D 3 80 07 L 80 × 111 × 40



D 3 80 07 P 80 × 111 × 40



DRV 3 80 × 111 × 40



DR 3 L 40 × 111 × 40



DR 3 P 40 × 111 × 40



D 2 80 80 × 74 × 40



D 2 80 01 80 × 74 × 42



D 2 80 03 L 80 × 74 × 40



D 2 80 03 P 80 × 74 × 40



D 2 80 02 80 × 74 × 42



D 2 40 40 × 74 × 40



D 2 40 01 40 × 74 × 42



D 2 40 02 40 × 74 × 42



DRV 2 80 × 74 × 40



DR 2 L 40 × 74 × 40



DR 2 P 40 × 74 × 40

DVNT 2 76 × 70 × 38,5
Pro skříně D 2 80 XX vyjma roletovýchDVNT 3 76 × 107 × 38,5
Pro skříně D 3 80 XX vyjma roletovýchDVNT 76 × 33 × 31
Pro skříně š. 80 vyjma roletovýchP 40 D
36 × 1,8 × 38P 40 P D
36 × 1,8 × 38P 80 D
76 × 1,8 × 38P 80 P D
76 × 1,8 × 38R 400 800 30
pr. 4,7 × (2,7–4,7)R 400 800 50
pr. 4,7 × (4,5–6,3)R 400 A 30
pr. 4,7 × (2,7–4,7)R 400 A 50
pr. 4,7 × (4,5–6,3)

Kovové úchytky si můžete vybrat ze třech provedení – USN, UCO a USH

Rozměry jsou uvedeny v cm v pořadí šířka × výška × hloubka

SKŘÍNĚ STRONG

Korpus

V naší nabídce naleznete korpusy vysoké 76,8, 115,2 nebo 192 cm a široké 40 nebo 80 cm, jejich hloubka je 40 cm. Hlavní předností skříní Hobis Strong je pevná a robustní konstrukce korpusů odpovídající normám ČSN EN 14073–2, ČSN EN 14073–3, ČSN EN 14749, ČSN EN 14749, ČSN 910001 a ČSN 910100.

Pro jejich výrobu jsme zvolili kvalitní laminovanou dřevotřískovou desku, kterou nabízíme v osmi barevných odstínech. Půda i dno mají tloušťku 25 mm a na přední straně disponují 2 mm ABS hranou, díky níž se nemusíte bát mechanického poškození. Ostatní viditelné hrany korpusu jsou chráněny ABS hranou o tloušťce 1 mm. Boky korpusů nabízíme v tloušťce 18 mm, záda potom 8 mm. Ta jsou navíc oboustranně pohledová, takže je můžete použít jako prostorový dělicí prvek. Odolné materiály a kvalitní kování pocházející výhradně z Evropské unie, důmyslná konstrukce a přesná výroba zajišťuje absolutní pevnost skříní Strong.



Vysoká nosnost polic a pevnost konstrukce.

Police

Bezkonkurenční nosnost a variabilita – to jsou hlavní přednosti polic skříní HOBIS Strong.

Tloušťka samotných polic je 25 mm, což znamená vynikající nosnost 80 kg, kterou máme osvědčenou certifikátem státní zkušebny České republiky podle normy ČSN EN 14727 a ČSN 910001.

Základní výška úložného prostoru je přizpůsobena výšce standardního šanonu. V případě potřeby lze ale velice jednoduše měnit polohu polic a prostor přizpůsobit podle svých požadavků. Protože dbáme na bezpečnost našeho nábytku a vyžadujeme, aby splňoval bezpečnostní normy, zabezpečili jsme police proti náhodnému vysunutí. Také police skříní jsou oplepeny odolnou 2 mm ABS hranou, která garantuje dostatečnou ochranu proti poškození.

Dveře

Díky zapuštění dveří mezi půdu a dno korpusu jsme získali účelné a zároveň vizuálně atraktivní řešení. Ke skříním Strong můžete vybírat plné i prosklené dveře. Plné dveře jsou vybaveny 2 mm ABS hranou, a vy se tak nemusíte bát jakéhokoliv poškození. Pokud si vyberete dveře prosklené, pak záleží jen na vás, zda budou z čírého nebo mléčného skla. Toužíte po ještě originálnějších řešeních? Pro vás je určena nabídka mléčných skel vložených do efektních hliníkových rámců. Všechny dveře jsou osazeny kvalitním kovááním a panty Blum s doživotní zárukou. Tiché a plynulé zavírání zajišťují tlumiče a tlumicí čočky.

V naší nabídce také naleznete roletové skříně, u nichž oceníte efektní vzhled a spolehlivý mechanismus otevírání.

Skříně lze postavit na 5 cm vysoký sokl, výškově nastavitelné nohy (3 nebo 5 cm) nebo na designové kovové nohy vysoké 5 cm. Sokl a nohy nejsou součástí balení a je třeba je objednat samostatně.

Aby se zásilka dostala bezpečně až do vaší kanceláře, dodáváme skříně demontované v několika samostatných bezpečně zabalených balících. Součástí každého balení je také přehledný návod, který umožňuje snadnou a rychlou montáž.

Tlumiče dovírání dveří

Vysoká pevnost konstrukce

Nadstandardní nosnost polic 80 kg



certifikace EU



5 let záruka



snadná montáž



nosnost polic 80 kg



42 Drive
48 Strong

STRONG



HOBIS STRONG višeň – višeň



Rektifikace – pomocí přiloženého imbusového klíče je řešení nerovnosti podlah snadné



Police 25 mm silné a spolehlivý spojovací systém zaručují výbornou pevnost a stabilitu celé skříně





HOBIS STRONG akát – šedá



Tlumič dveří zabezpečuje tiché a pomalé dovírání dveří



Nadstandardní nosnost polic 80 kg je doložena certifikátem statní zkušebny



STRONG



S 5 80 80 × 192 × 40



S 5 80 00 80 × 192 × 40



S 5 80 01 80 × 192 × 40



S 5 80 61 80 × 192 × 60



S 5 80 03 80 × 192 × 40



S 5 80 04 80 × 192 × 40



S 5 80 05 80 × 192 × 40



S 5 80 06 80 × 192 × 40



S 5 80 07 80 × 192 × 40



S 5 80 08 80 × 192 × 40



S 5 80 09 80 × 192 × 40



S 5 80 10 80 × 192 × 40



S 5 80 11 80 × 192 × 40



S 5 80 12 80 × 192 × 40



SR 5 40 × 192 × 40



SRV 5 80 × 192 × 40



SRV 5 01 L 80 × 192 × 40



SRV 5 01 P 80 × 192 × 40



S 3 80 80 × 115,2 × 40



S 3 80 01 80 × 115,2 × 40



S 3 80 02 80 × 115,2 × 40



S 3 80 03 80 × 115,2 × 40



S 3 80 04 80 × 115,2 × 40



S 3 80 05 80 × 115,2 × 40



S 3 80 07 L
80 × 115,2 × 40



S 3 80 07 P
80 × 115,2 × 40



S 3 80 08
80 × 115,2 × 40



S 3 80 09
80 × 115,2 × 40



S 3 40
40 × 115,2 × 40



S 3 40 01 L
40 × 115,2 × 40



S 3 40 01 P
40 × 115,2 × 40



S 3 40 02 L
40 × 115,2 × 40



S 3 40 02 P
40 × 115,2 × 40



S 3 40 03 L
40 × 115,2 × 40



S 3 40 03 P
40 × 115,2 × 40



SR 3
40 × 115,2 × 40



SRV 3 80 × 115,2 × 40



SRV 3 01 L 80 × 115,2 × 40



SRV 3 01 P 80 × 115,2 × 40



S 2 80
80 × 76,8 × 40



S 2 80 01
80 × 76,8 × 40



S 2 80 02
80 × 76,8 × 40



S 2 80 03 L
80 × 76,8 × 40



S 2 80 03 P
80 × 76,8 × 40



S 2 80 04
80 × 76,8 × 40



S 2 40
40 × 76,8 × 40



S 2 40 01 L
40 × 76,8 × 40



S 2 40 01 P
40 × 76,8 × 40



S 2 40 02 L
40 × 76,8 × 40



S 2 40 02 P
40 × 76,8 × 40



S 2 40 03 L
40 × 76,8 × 40



S 2 40 03 P
40 × 76,8 × 40



SR 2
40 × 76,8 × 40



SRV 2 80 × 76,8 × 40



SRV 2 01 L 80 × 76,8 × 40



SRV 2 01 P 80 × 76,8 × 40

STRONG



S 400 40 × 5 × 36
Sokl ke skříním 40 cm



S 400 A 37 × 5 × 37
Sokl ke skříním SR 2, SR 3, SR 5



S 550 58,5 × 5 × 51
Sokl ke skříním SRV 2, SRV 3, SRV 5



S 800 80 × 5 × 36
Sokl ke skříním 80 cm



S 800 60 80 × 5 × 56
Sokl ke skříním S 5 80 61



R 400 A 30
pr. 4,7 × (2,7–4,7)
Rektifikace ke skříním



R 400 A 50
pr. 4,7 × (4,5–6,3)
Rektifikace ke skříním



R 400 800 30
pr. 4,7 × (2,7–4,7)
Rektifikace ke skříním



R 400 800 50
pr. 4,7 × (4,5–6,3)
Rektifikace ke skříním



NH 400 A 50
6 × (5–6,5) × 6
Rektifikace ke skříním



NH 400 800 50
6 × (5–6,5) × 6
Rektifikace ke skříním



DSH 2 1 L 39,6 × 71,4 × 2,1
Mléčné sklo v hliníkovém rámu



DSH 2 1 P 39,6 × 71,4 × 2,1
Mléčné sklo v hliníkovém rámu

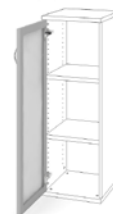

DSH 3 1 L 39,6 × 109,8 × 2,1
Mléčné sklo v hliníkovém rámu

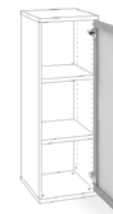

DSH 3 1 P 39,6 × 109,8 × 2,1
Mléčné sklo v hliníkovém rámu



DSL 2 1 L 39,6 × 71,4 × 0,6
Mléčné sklo



DSL 2 1 P 39,6 × 71,4 × 0,6
Mléčné sklo



DSL 3 1 L 39,6 × 109,8 × 0,6
Mléčné sklo



DSL 3 1 P 39,6 × 109,8 × 0,6
Mléčné sklo



SR 7 140 × 55 × 36
Závěsná skříň



SVS 5 40 18 × 149 × 36
Pro skříň S 5 80 01

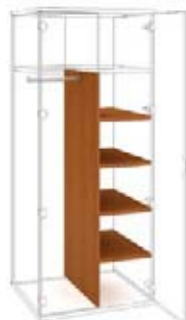

SVS 5 60 39,2 × 149 × 56
Pro skříň S 5 80 61



SVNT 76,2 × 33 × 29
Pro všechny skříně vyjma roletových



SVNT 2 76,2 × 71,8 × 36
Pro všechny skříně S 2 80 XX
vyjma roletových



SVNT 3 76,2 × 110,2 × 36
Pro všechny skříně S 3 80 XX
vyjma roletových



PS 40 36,2 × 2,5 × 36
Police



PS 80 76,2 × 2,5 × 36
Police



PS 80 RC 67 × 2,5 × 34
Police



PS 80 60 76,2 × 2,5 × 56
Police



HPS 80 × 1,8 × 22,5
Závěsná police



HPS 80 80 × 30 × 30
Závěsná police



HPS 120 120 × 30 × 30
Závěsná police



OS 40 40 × 185 × 12



OSZ 40 40 × 185 × 12



OS 50 50 × 187 × 30



OSZ 50 50 × 187 × 30



USN

UCO

USH

Kovové úchytky si můžete vybrat ze třech provedení – USN, UCO a USH

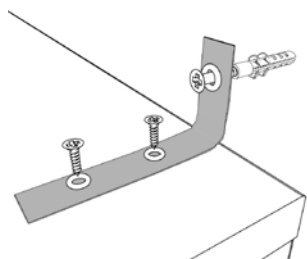

KSS
Kotvicí sada



H V
Háček velký



H M
Háček malý

KUCHYNĚ

Spodní skříně

Výšku spodních skříní naší řady nabízíme v jednotné výšce 85 cm (včetně pracovní desky) a vybírat můžete mezi moduly o šířkách 30 a 60 cm. Základním materiálem korpusů je kvalitní laminovaná dřevotřísková deska o tloušťce 18 mm, záda jsou vyrobeny z 3 mm bílého sololaku. Díky 28 mm tloušťce pracovní desky je zaručena vysoká odolnost.

Výhodou řady HOBIS kuchyně je její variabilita. Podle dispozic prostoru můžete z naší nabídky jednoduše poskládat vybavení celé kuchyně. Vybírat tak můžete například skříň s vestavěnou lednicí, skříň pod dřez či skříň s jednou nebo pěti zásuvkami. Možnost rohových sestav zajistí rohová skříň. Nohy kuchyně můžete skrýt soklem.



*Příjemné zázemí
pro chvíle odpočinku
a krátkého občerstvení.*

Vrchní skřínky

V nabídce vrchních kuchyňských skříněk naleznete dvě varianty šířky korpusu. Na výběr máte moduly široké 30 a 60 cm, oba dva disponují výškou 60 cm. Samozřejmostí je i nabídka skřínky pro digestoř, která jako jediná má výšku 37 cm, či vrchní rohová skříňka. Základním materiálem korpusů je kvalitní laminovaná dřevotřísková deska o tloušťce 18 mm, záda jsou vyrobeny z 8 mm silné laminované dřevotřísky. Přirozeně dbáme na bezpečnost a jednoduchost přichycení skřínky na zeď, a proto jsou součástí vrchních skříněk i kvalitní závěsy s regulací.

Pracovní desky

Nabídku tvoří pracovní desky rovné a rohové. Jsou dodávány zároveň s krycí lištou, která zabrání zatékání vody za pracovní desku. Objednávat je, stejně jako spodní sokly, musíte samostatně.

Potřebujete k pracovní desce nerezový dřez, pákovou baterii nebo kovový držák na mikrovlnnou troubu? To i celou řadu kuchyňského příslušenství naleznete v naší nabídce. Vše samozřejmě můžete objednávat samostatně.

Jídelní stoly

Kuchyňské linky

Solitérní kuchyňky

Jídelní stoly

Komfortní stolování zaručí naše jídelní stoly, které lze objednat v rozměrech 80 × 80 cm nebo 120 × 80 cm.

Montáž

Aby se zásilka dostala bezpečně až do vaší kanceláře, dodáváme kuchyně demontované v několika bezpečně zabalených balících. Součástí každého balení je také přehledný návod, který umožňuje snadnou a rychlou montáž.



certifikace EU



5 let záruka



snadná montáž



Kancelářské kuchyňky

Elegantní design a shodné dekory materiálů s kancelářským nábytkem HOBIS umožňují umístit kuchyňku přímo ve vaší kanceláři či jiných reprezentativních prostorách vaší firmy. Je to ideální způsob, jak rychle poskytnout občerstvení vašim hostům. Kapacita polic a zásuvky zabezpečí uložení dostatečného množství skleniček či hrnků. Na pracovní desku můžete umístit kávovar, o chlazené nápoje se postará vestavěná lednice. Pak jen stáhnete roletu a máte uklizeno!

Podle rozsahu vybavení nabízíme ve čtyřech variantách:

- 1 KU 2 0 – bez vybavení
- 2 KU 2 1 – s dřezem a baterií
- 3 KU 2 2 – s lednicí
- 4 KU 2 3 – s lednicí, dřezem a baterií

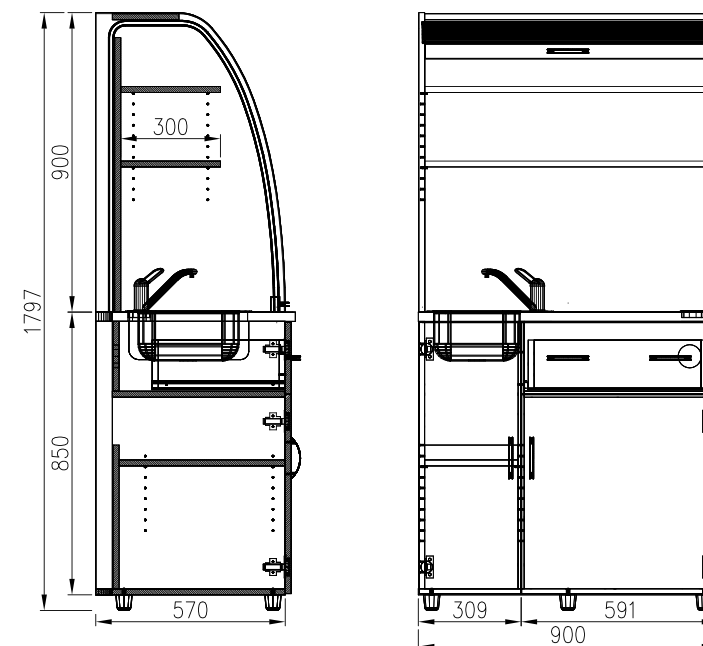

5 Lednice značky GORENJE má obsah 88 l



Pokud se domníváte, že překližkové židle musí být nudné, Dora, Nela, Rita a Tina vás přesvědčí o opaku svými originálními průřezovými vzory a chromovanou nebo hliníkovou kostrou.

- 1 Využití do jídelen, konferenčních místností i kancelář
- 2 Sedák i opěrák z lakované bukové překližky
- 3 Plastové kluzáky na ochranu podlahových krytin
- 4 Povrchová úprava kostry chrom nebo hliník

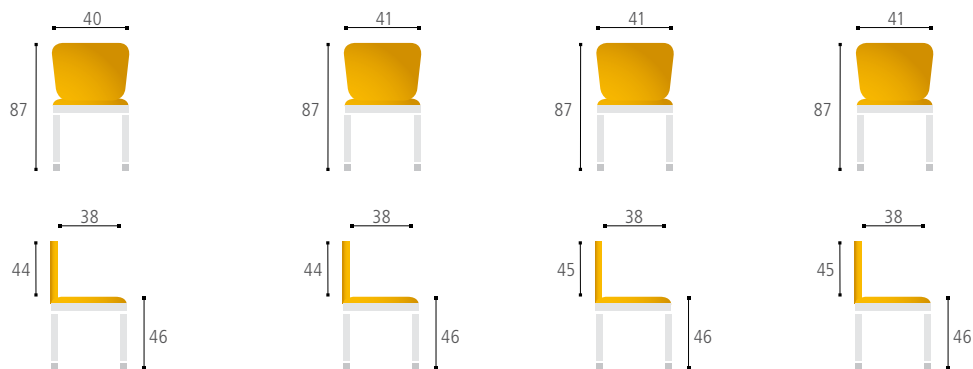

DORA

NELA

RITA

TINA

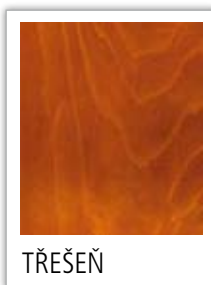

PŘEKLIŽKOVÉ ŽIDLE





KU 2 0 L 90 × 175 (+5) × 60
Kuchyně bez vybavení levá



KU 2 0 P 90 × 175 (+5) × 60
Kuchyně bez vybavení pravá



KU 2 1 L 90 × 175 (+5) × 60
Kuchyně s dřezem a baterií levá



KU 2 1 P 90 × 175 (+5) × 60
Kuchyně s dřezem a baterií pravá



KU 2 2 L 90 × 175 (+5) × 60
Kuchyně s lednicí levá



KU 2 2 P 90 × 175 (+5) × 60
Kuchyně s lednicí pravá



KU 2 3 L 90 × 175 (+5) × 60
Kuchyně s lednicí, dřezem a baterií levá



KU 2 3 P 90 × 175 (+5) × 60
Kuchyně s lednicí, dřezem a baterií pravá



SKU 88,4 × 20 × 52
Sokl na dorovnání výšky
KU na 195 cm



KUDD 60
60 × 72,4 (+10) × 54



KUDD 60 D
60 × 72,4 (+10) × 54
Skříň pod dřez



KUDD 60 Z1
60 × 72,4 (+10) × 54



KUDD 30 Z5
30 × 72,4 (+10) × 54



KUDD 30 L
30 × 72,4 (+10) × 54



KUDD 30 P
30 × 72,4 (+10) × 54



KUDD 90 CH L
60 × 72,4 (+10) × 56
Lednice (objem 143 l)



KUDD 90 CH P
60 × 72,4 (+10) × 56
Lednice (objem 143 l)



KUDD 90 RL
90 (× 90) × 72,4 (+10) × 54



KUDD 90 RP
90 (× 90) × 72,4 (+10) × 54



KUH 60
60 × 60 × 33



KUHD 60
60 × 60 × 35



KUHD 60 D
60 × 37 × 35
Skříňka pro digestoř



KUH 30
30 × 60 × 33



KUHD 30 L
30 × 60 × 35



KUHD 30 P
30 × 60 × 35



KUH 60 R
60 (× 60) × 60 × 33

PRACOVNÍ DESKA ROVNÁ



DEP 120	120 × 2,8 × 60
DEP 150	150 × 2,8 × 60
DEP 180	180 × 2,8 × 60
DEP 210	210 × 2,8 × 60
DEP 240	240 × 2,8 × 60
DEP 270	270 × 2,8 × 60
DEP 300	300 × 2,8 × 60
DEP 330	330 × 2,8 × 60
DEP 360	360 × 2,8 × 60
DEP 390	390 × 2,8 × 60

PRACOVNÍ DESKA LEVÁ



DEP 120 L	120 × 2,8 × 60
DEP 150 L	150 × 2,8 × 60
DEP 180 L	180 × 2,8 × 60
DEP 210 L	210 × 2,8 × 60
DEP 240 L	240 × 2,8 × 60
DEP 270 L	270 × 2,8 × 60
DEP 300 L	300 × 2,8 × 60
DEP 330 L	330 × 2,8 × 60
DEP 360 L	360 × 2,8 × 60
DEP 390 L	390 × 2,8 × 60

PRACOVNÍ DESKA PRAVÁ



DEP 60 P	60 × 2,8 × 60
DEP 90 P	90 × 2,8 × 60
DEP 120 P	120 × 2,8 × 60
DEP 150 P	150 × 2,8 × 60
DEP 180 P	180 × 2,8 × 60
DEP 210 P	210 × 2,8 × 60
DEP 240 P	240 × 2,8 × 60
DEP 270 P	270 × 2,8 × 60
DEP 300 P	300 × 2,8 × 60
DEP 330 P	330 × 2,8 × 60



Jednotlivé sokly

SKUD 120	119 × 9,5 × 1,8
SKUD 150	149 × 9,5 × 1,8
SKUD 180	179 × 9,5 × 1,8
SKUD 210	209 × 9,5 × 1,8
SKUD 240	239 × 9,5 × 1,8
SKUD 270	269 × 9,5 × 1,8

Dvoudílné sokly

SKUD 300	149 × 9,5 × 1,8 + 150 × 9,5 × 1,8
SKUD 330	149 × 9,5 × 1,8 + 180 × 9,5 × 1,8
SKUD 360	179 × 9,5 × 1,8 + 180 × 9,5 × 1,8
SKUD 390	209 × 9,5 × 1,8 + 180 × 9,5 × 1,8
SKUD B (sokl boční)	45 × 9,5 × 1,8

OBKLADOVÁ DESKA



DEZ 120	120 × 1,8 × 50
DEZ 150	150 × 1,8 × 50
DEZ 180	180 × 1,8 × 50
DEZ 210	210 × 1,8 × 50
DEZ 240	240 × 1,8 × 50
DEZ 270	270 × 1,8 × 50



DMT hloubka 30–45
Držák mikrovlnné trouby



PABA
Páková baterie



DRE L
Pouze pro KUDD 60 D



DRE P
Pouze pro KUDD 60 D



DRE O L
Pouze pro KUDD 60 D



DRE O P
Pouze pro KUDD 60 D



DRE
Pouze pro KUDD 60 D



DRE O
Pouze pro KUDD 60 D



NX 400 800 pr. 6 × 10
Designové nohy



NX 400 A pr. 6 × 10
Designové nohy



HJ 800 80 × 75 × 80
Jídelní stůl



HJ 1200 120 × 75 × 80
Jídelní stůl

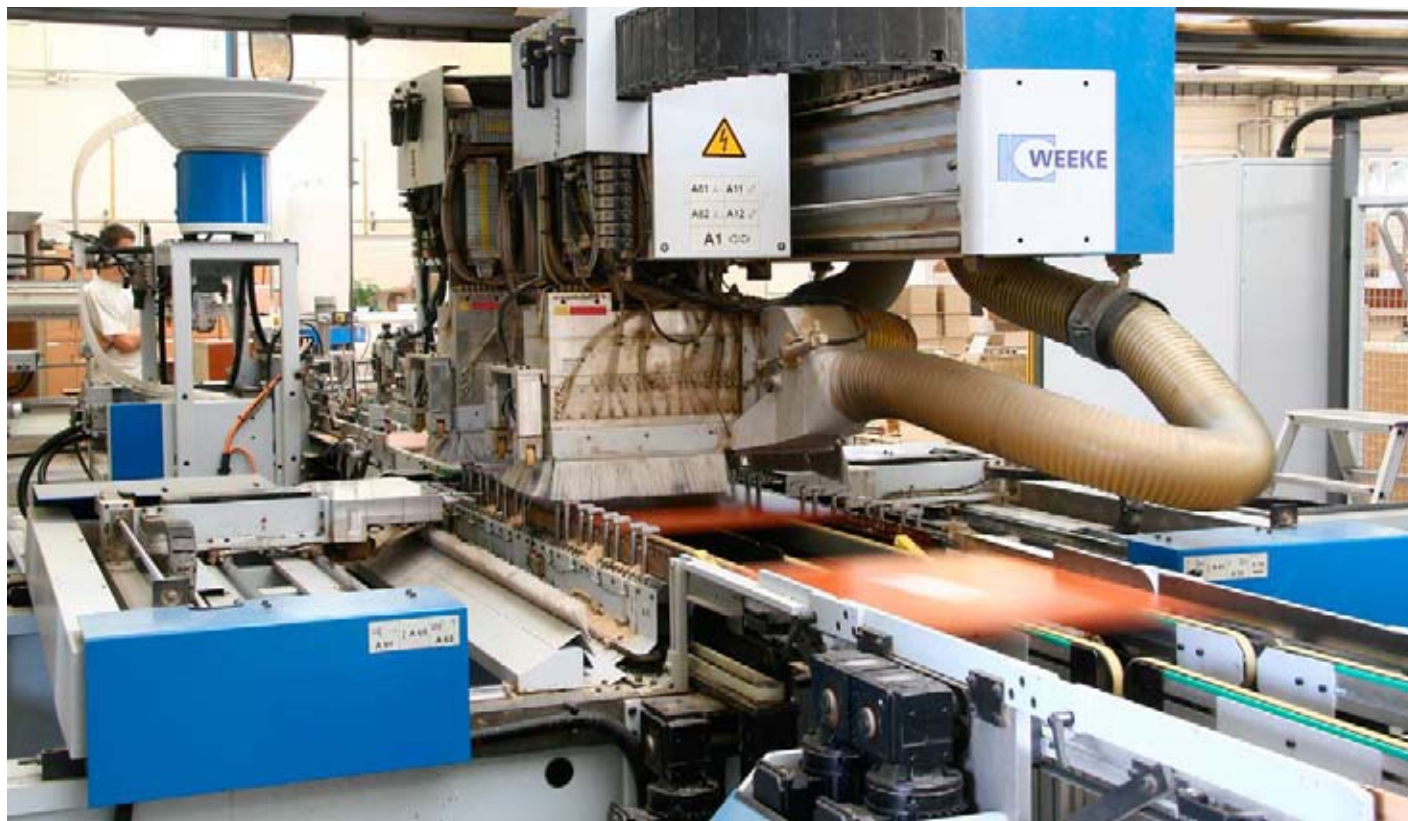

ZAKÁZKOVÁ VÝROBA

Přes širokou nabídku katalogových prvků se stane, že požadovaný rozměr, který do daného prostoru potřebujete, v našem katalogu nenaleznete.

Nebo máte chuť realizovat svou myšlenku, případně originální koncept vašeho architekta či designéra.

Současně chcete mít jistotu, že vámi navržený koncept zpracují zkušení konstruktéři, kteří navrhnu optimální technické řešení.

Chcete mít zaručeno, že tento výrobek bude zpracován na špičkovém CNC strojovém vybavení, pod dohledem zkušených řemeslníků, kteří garantují stejnou kvalitu jako u sériové výroby, včetně délky poskytnuté záruky.

Pak můžete využít divizi zakázkové výroby s certifikáty ISO na vývoj a výrobu nábytku, která vaše představy převede do technických výkresů a poté zrealizuje do konečného produktu.

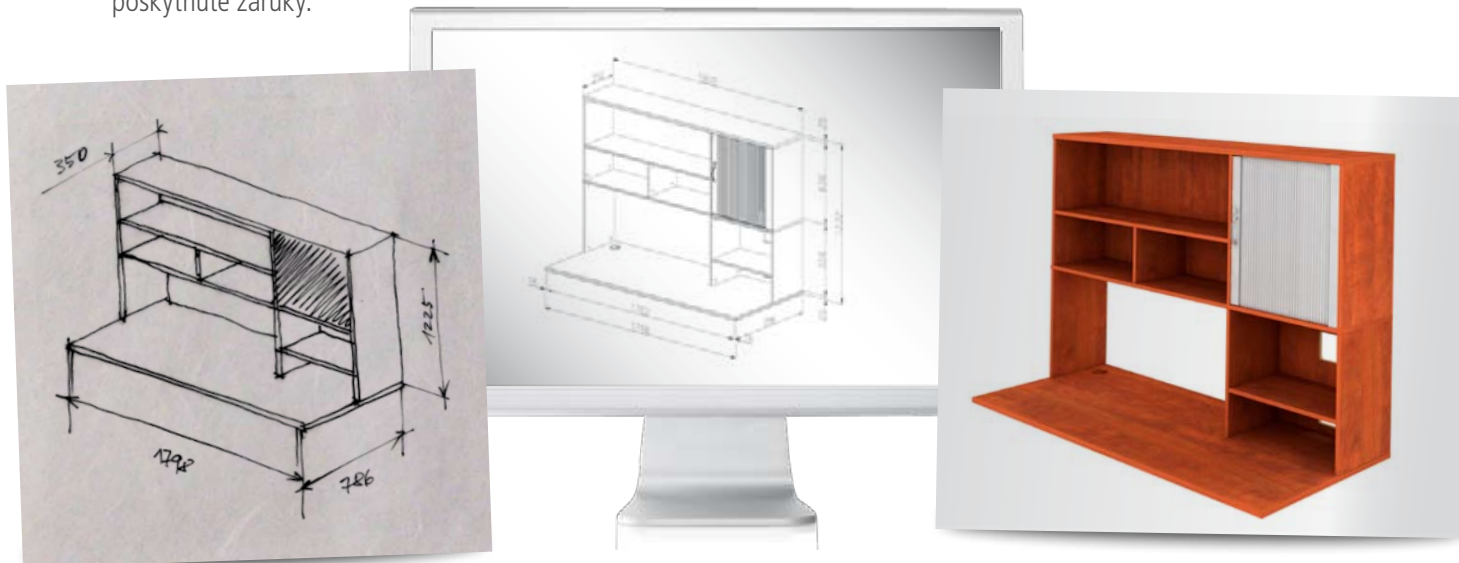

Certifikáty od nezávislých státních zkušeben garantují splnění náročných požadavků na špičkovou kvalitu finálního výrobku.

- 1 Používáme zdravotně nezávadné materiály od výrobců z EU
- 2 Nábytek vyrábíme v České republice
- 3 Naši pracovníci jsou odborníci s vysokou kvalifikací
- 4 Precizní zpracování probíhá na moderních CNC strojích
- 5 Propracovaný systém řízení výroby využívá nejmodernější software
- 6 Chováme respekt a odpovědnost k životnímu prostředí



Certifikát mechanické bezpečnosti a ergonomických požadavků



Certifikát hygienické nezávadnosti



Certifikát nosnosti polic



Certifikát centrálního zamykání kontejneru



Ekologicky šetrný výrobek



Česká kvalita



ISO 9001



ISO 14001

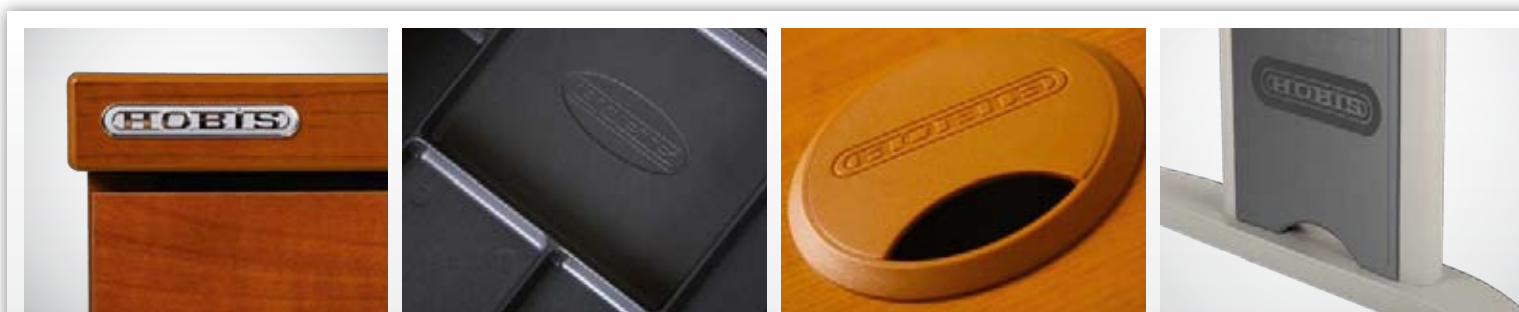

Kancelářský nábytek HOBIS je originální značka s ochrannou známkou. Při jeho pořízení se díky ochranným znakům můžete přesvědčit, že kupujete opravdu originál, na který se vztahují uvedené certifikáty.

Robustní mechanika se zvýšenou nosností a odolností, jednoduché a zároveň komplexní ovládání, prvotřídní síťovina a v neposlední řadě originální futuristický design. Židle Sirius Q24 je předurčena do těch nejnáročnějších kancelářských provozů.

- 1 Židli doporučujeme pro 24-hodinový provoz
 - 2 Certifikát státní zkušebny o shodě s ČSN EN 1335-1:2000 a ČSN EN 1335-2:2009
 - 3 Stabilita a ergonomie je zajištěna synchronním mechanismem, kterým měníte polohu sedáku a opěraku zároveň
 - 4 Sedák a opěrák můžete zafixovat ve třech polohách
 - 5 Komfortní ovládání výšky, hloubky a náklonu v jedné páce
 - 6 Náklon sedáku můžete nastavit samostatně
 - 7 Výšku a hloubku sedáku přizpůsobíte své postavě přímo na míru, a zajistíte tím správné podepření nohou
 - 8 Nastavením síly protiváhy podle své hmotnosti zabezpečíte opěrák proti nečekanému zhrounutí
 - 9 Nastavením optimální výšky opěráku zvolíte správnou polohu zad
 - 10 Flexibilní ergonomická bederní opěrka podporuje zdravý způsob sezení
 - 11 Samonosná síťovina zajišťuje celodenní větrání zad
 - 12 Pro větší pohodlí si můžete přizpůsobit výšku i úhel hlavové opěrky
 - 13 Podle potřeby si nastavíte výšku, rozteč, hloubku a úhel područek
 - 14 Kolečka s měkčným povrchem umožňují použití na tvrdé podlaze i kobercové krytině
 - 15 Nadstandardní nosnost židle 150 kg
 - 16 3 roky záruka
- Látky: MESH černá

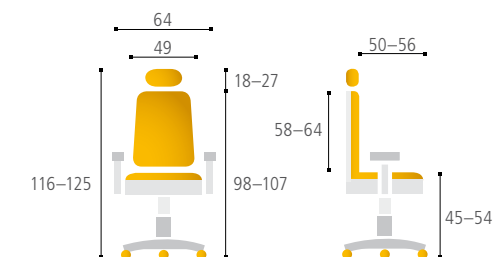

Považujete top kvalitu, jednoduché a zároveň komplexní ovládání židle za standard? Přejete si židli v originálním designovém řešení? Židle Sirius je zárukou vysoké kvality a díky svému futuristickému designu se stane ústředním prvkem vaší kanceláře.

- 1 Certifikát státní zkušebny o shodě s ČSN EN 1335-1:2000 a ČSN EN 1335-2:2009
 - 2 Stabilita a ergonomie je zajištěna synchronním mechanismem, kterým měníte polohu sedáku a opěrku zároveň
 - 3 Sedák a opěrák můžete zafixovat ve třech polohách
 - 4 Komfortní ovládání výšky, hloubky a náklonu v jedné páce
 - 5 Výšku a hloubku sedáku přizpůsobíte své postavě přímo na míru, a zajistíte tím správné podepření nohou
 - 6 Nastavením síly protiváhy podle své hmotnosti zabezpečíte opěrák proti nečekanému zhrounutí
 - 7 Nastavením optimální výšky opěrku zvolíte správnou polohu zad
 - 8 Flexibilní ergonomická bederní opěrka podporuje zdravý způsob sezení
 - 9 Samonosná síťovina zajišťuje celodenní větrání zad
 - 10 Pro větší pohodlí si můžete přizpůsobit výšku i úhel hlavové opěrky
 - 11 Podle potřeby si nastavíte výšku, hloubku a úhel područek
 - 12 Kolečka s měkčeným povrchem umožňují použití na tvrdé podlaze i kobercové krytině
 - 13 Nosnost židle 130 kg
 - 14 3 roky záruka
- Látky: MESH černá, MESH měď, látka černá (pouze sedák)

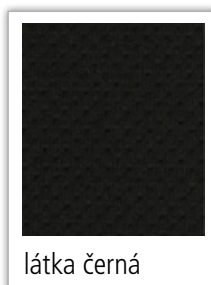
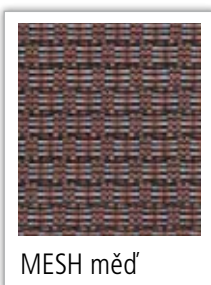
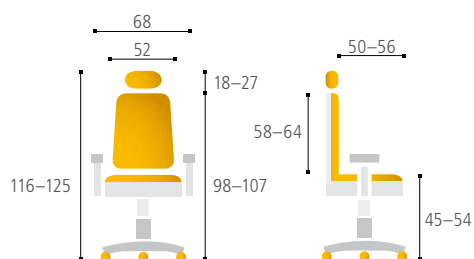

Čisté linie a reprezentativní vzhled ve spojení s kvalitními materiály jsou hlavní přednosti kancelářské židle VAPOR. Díky těmto vlastnostem si můžete vybrat židli, která výborně zapadne do vašeho interiéru.

- 1 Certifikát státní zkušebny o shodě s ČSN EN 1335–1:2000 a ČSN EN 1335–2:2009
 - 2 Stabilita a ergonomie je zajištěna synchronním mechanismem, kterým měníte polohu sedáku a opěráku zároveň
 - 3 Sedák a opěrák můžete zafixovat ve třech polohách
 - 4 Výšku a hloubku sedáku přizpůsobíte své postavě přímo na míru, a zajistíte tím správné podepření nohou
 - 5 Nastavením síly protiváhy podle své hmotnosti zabezpečíte opěrák proti nečekanému zhrounutí
 - 6 Nastavením správné výšky opěráku zvolíte optimální polohu zad
 - 7 Ergonomická bederní opěrka podporuje zdravý způsob sezení
 - 8 Pro větší pohodlí si můžete přizpůsobit výšku i úhel hlavové opěrky
 - 9 Podle potřeby si nastavíte výšku, hloubku a úhel područek
 - 10 Kolečka s měkčeným povrchem umožňují použití na tvrdé podlaze i kobercové krytině
 - 11 Nosnost židle 130 kg
 - 12 3 roky záruka
- Látky: A24335, A24307, A24326, A24337, Kůže L001, Kůže L002

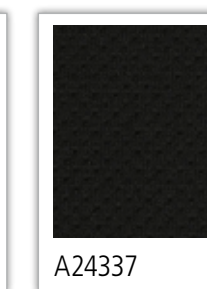
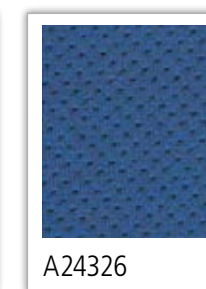
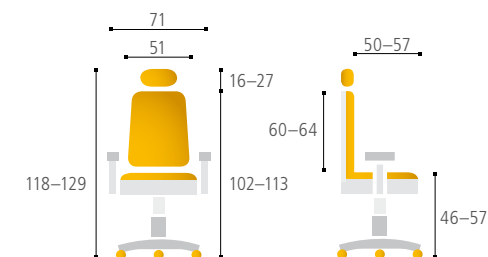

Pohodlná jednací židle, která disponuje všemi přednostmi kancelářské židle Vapor. Spolu s ní dotvoří reprezentativní vzhled vaší kanceláře.

- 1 Certifikát státní zkušebny o shodě s ČSN EN 13761:2003 a ČSN EN 1022:2006
 - 2 Robustní svařovaná kovová konstrukce
 - 3 Chromovaná kostra dodává elegantní vzhled
 - 4 Ergonomická bederní opěrka podporuje zdravý způsob sezení
 - 5 Nosnost židle 130 kg
 - 6 3 roky záruka
- Látky: Kůže L001, Kůže L002

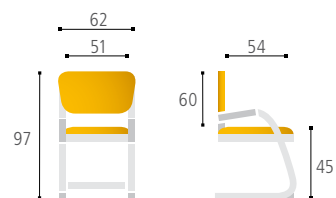

Kůže L001

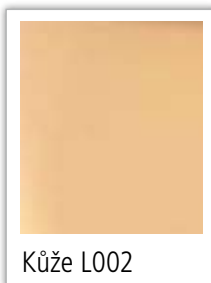

Kůže L002



VAPOR MEETING



Kancelářská židle spojující dynamický design, skvělé zpracování a mnoho funkcí podporujících zdravé a komfortní sezení.

- 1 Certifikát státní zkušebny o shodě s ČSN EN 1335–1:2000 a ČSN EN 1335–2:2009
 - 2 Stabilita a ergonomie je zajištěna synchronním mechanismem, kterým měníte polohu sedáku a opěraku zároveň
 - 3 Sedák a opěrák můžete fixovat bez omezení
 - 4 Výšku a hloubku sedáku přizpůsobíte své postavě přímo na míru, a zajistíte tím správné podepření nohou
 - 5 Náklon sedáku můžete nastavit samostatně
 - 6 Komfortním nastavením síly protiváhy podle své hmotnosti zabezpečíte opěrák proti nečekanému zhrounutí
 - 7 Ergonomická výškově stavitelná bederní opěrka podporuje zdravý způsob sezení
 - 8 Pro větší pohodlí si můžete přizpůsobit výšku i úhel hlavové opěrky
 - 9 Zada židle čalouněná samonosnou síťovinou zajišťují celodenní větrání zad
 - 10 Podle potřeby si nastavíte výšku, hloubku a úhel područek
 - 11 Kolečka s měkčeným povrchem umožňují použití na tvrdé podlaze i kobercové krytině
 - 12 Nosnost židle 120 kg
 - 13 3 roky záruka
- Látky: BI 201, BI 202, BI 203, BI 204, BI 205



MERENS 

Židli lze objednat i bez hlavové opěrky

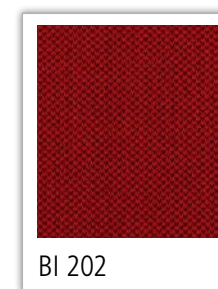
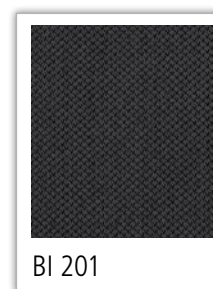
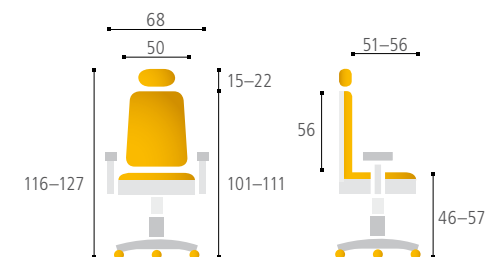

*Design a pevný ocelový rám
lyžinového typu jsou hlavními
přednostmi této konferenční židle.*

- 1 Certifikát státní zkušebny o shodě s ČSN EN 13761:2003 a ČSN EN 1022:2006
- 2 Černá barva kostry
- 3 Robustní svařovaná kovová konstrukce
- 4 Samonosná síťovina zajišťuje celodenní větrání zad
- 5 Nosnost židle 120 kg
- 6 3 roky záruka
- Látky: BI 201, BI 202, BI 203, BI 204, BI 205

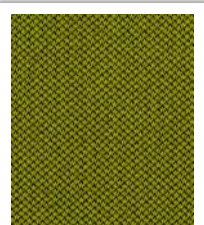
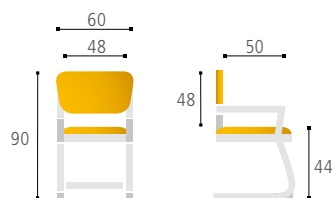

BI 203

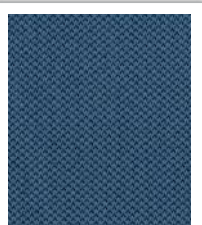

BI 204

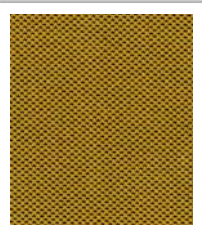

BI 205



 **MERENS MEETING**



Elegantní židle Saturn patří mezi nejoblíbenější židle své kategorie, protože je dokonalým spojením funkčnosti, nadčasového designu i příznivé ceny. Příjemné látkové čalounění sedáku a průdušná síťovina opěráku nabízí pohodlné sezení.

- 1 Certifikát státní zkušebny o shodě s ČSN EN 1335–1:2000 a ČSN EN 1335–2:2009
 - 2 Stabilita a ergonomie je zajištěna synchronním mechanismem, kterým měníte polohu sedáku a opěráku zároveň
 - 3 Sedák a opěrák můžete zafixovat ve čtyřech polohách
 - 4 Výšku sedáku přizpůsobíte své postavě přímo na míru, a zajistíte tím správné podepření nohou
 - 5 Nastavením síly protiváhy podle své hmotnosti zabezpečíte opěrák proti nečekanému zhroutnutí
 - 6 Ergonomická, výškově i hloubkově stavitelná bederní opěrka podporuje zdravý způsob sezení
 - 7 Pro větší pohodlí si můžete přizpůsobit výšku i úhel hlavové opěrky
 - 8 Podle potřeby si nastavíte výšku područek
 - 9 Kolečka s měkčeným povrchem umožňují použití na tvrdé podlaze i kobercové krytině
 - 10 Nosnost židle 130 kg
 - 11 3 roky záruka
- Látky: NET černá, NET modrá, NET vínová, NET oranžová

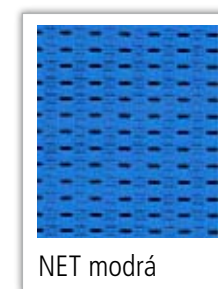
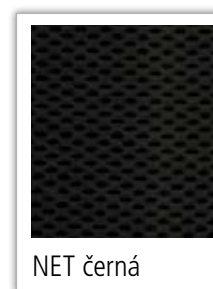
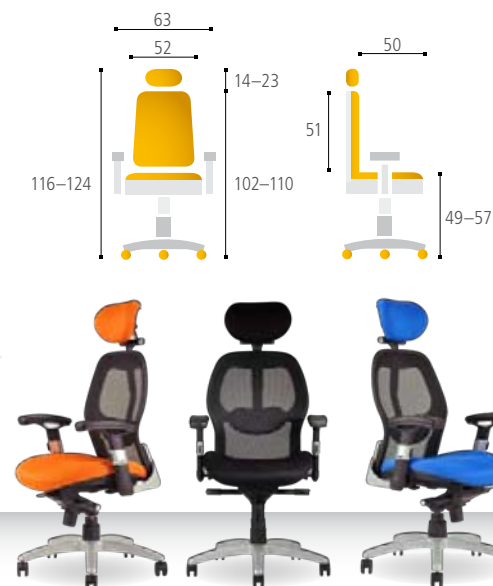

Velmi elegantní, subtilní vzhled a pevná svařovaná kovová konstrukce jsou hlavními přednostmi jednacích židle Triton. Hliníkovou barvou kostry a druhý potahových látek je předurčena jako jednacích židle ke kancelářské židli Saturn.

- 1 Certifikát státní zkušebny o shodě s ČSN EN 13761:2003 a ČSN EN 1022:2006
 - 2 Samonosná síťovina zajišťuje celodenní větrání zad
 - 3 Kombinace černé síťoviny a barevných látek
 - 4 Židle jsou stohovatelné, čímž můžete ušetřit mnoho prostoru
 - 5 Nosnost židle 120 kg
 - 6 3 roky záruka
- Látky: NET černá, NET modrá, NET vínová, NET oranžová

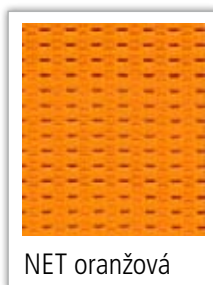
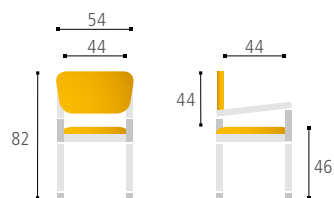

 **TRITON**



Kancelářská židle Dike s anatomicky tvarovaným sedákem a prodyšným opěrákem je jako stvořená pro celodenní sezení u počítače a zpříjemní vám tak vaši práci.



DIKE

Židli lze objednat i bez hlavové opěrky



- 1 Certifikát státní zkušebny o shodě s ČSN EN 1335–1:2000 a ČSN EN 1335–2:2009
 - 2 Stabilita a ergonomie je zajištěna synchronním mechanismem, kterým měníte polohu sedáku a opěráku zároveň
 - 3 Sedák a opěrák můžete zafixovat v pěti polohách
 - 4 Výšku a hloubku sedáku přizpůsobíte své postavě přímo na míru, a zajistíte tím správné podepření nohou
 - 5 Nastavením síly protiváhy podle své hmotnosti zabezpečíte opěrák proti nečekanému zhrounutí
 - 6 Ergonomická, výškově i hloubkově stavitelná bederní opěrka podporuje zdravý způsob sezení
 - 7 Samonosná síťovina zajišťuje celodenní větrání zad
 - 8 Pro větší pohodlí si můžete přizpůsobit výšku i úhel hlavové opěrky
 - 9 Podle potřeby si nastavíte výšku područek
 - 10 Kolečka s měkčeným povrchem umožňují použití na tvrdé podlaze i kobercové krytině
 - 11 Nosnost židle 120 kg
 - 12 3 roky záruka
- Látky: DK 10, DK 13, DK 15, DK 90

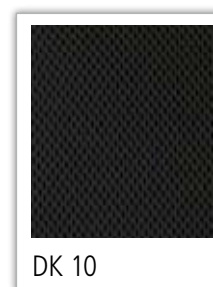
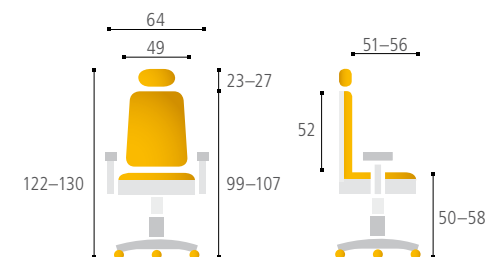

Velmi elegantní, subtilní vzhled a pevná svařovaná kovová konstrukce jsou hlavními přednostmi jednacích židle Triton. Vzhledem ke shodným barvám látek jsou konferenční židle Triton Black a Triton Grey předurčeny jako jednacích židle ke kancelářské židli Dike.

- 1 Certifikát státní zkušebny o shodě s ČSN EN 13761:2003 a ČSN EN 1022:2006.
 - 2 Samonosná síťovina zajišťuje celodenní větrání zad
 - 3 Černá nebo hliníkově šedá barva kostry
 - 4 Síťovina i potahové látky ve stejných barvách
 - 5 Židle jsou stohovatelné, čímž můžete ušetřit mnoho prostoru
 - 6 Nosnost židle 120 kg
 - 7 3 roky záruka
- Látky: DK 10, DK 13, DK 15, DK 90

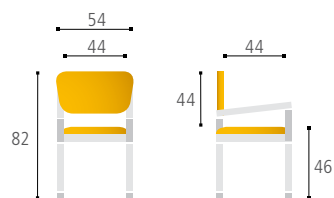

TRITON GREY

TRITON BLACK



DK 15



DK 90

Jednoduše elegantní design a pohodlné posezení – to jsou hlavní přednosti židle Calypso GRAND. Zvýšený opěrák se stavitelnou hlavovou opěrkou zaručují kvalitní sezení i uživatelům s vyšší postavou.



- 1 Certifikát státní zkušebny o shodě s ČSN EN 1335–1:2000 a ČSN EN 1335–2:2009
 - 2 Stabilita a ergonomie je zajištěna synchronním mechanismem, kterým měníte polohu sedáku a opěráku zároveň
 - 3 Sedák a opěrák můžete zafixovat ve kterékoliv poloze
 - 4 Studená pěna uvnitř sedáku zaručuje jeho vysokou životnost a zachování anatomického tvaru
 - 5 Výšku sedáku přizpůsobíte své postavě přímo na míru, a zajistíte tím správné podepření nohou
 - 6 Nastavením síly protiváhy podle své hmotnosti zabezpečíte opěrák proti nečekanému zhrounutí
 - 7 Samonosná síťovina zajišťuje celodenní větrání zad
 - 8 Vyšší uživatelé ocení nadstandardní výšku anatomicky tvarovaného opěráku
 - 9 Pro větší pohodlí si můžete přizpůsobit výšku i úhel hlavové opěrky
 - 10 Podle potřeby si nastavíte výšku područek
 - 11 Kolečka s měkčeným povrchem umožňují použití na tvrdé podlaze i kobercové krytině
 - 12 Nosnost židle 120 kg
 - 13 3 roky záruka
- Látky: 14A11, 13A11, 1511, 12A11, 1211, 1111, 1611 – v kombinaci s černým sedákem
 - Látky: 14A11, 12A11, 1211, 1111 – sedák i opěrák ve stejné barvě

Židli lze objednat i bez hlavové opěrky

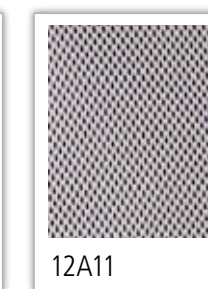
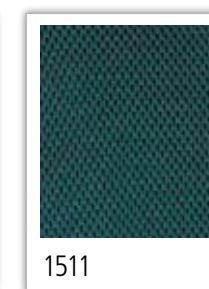
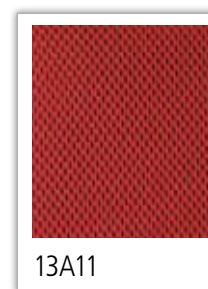
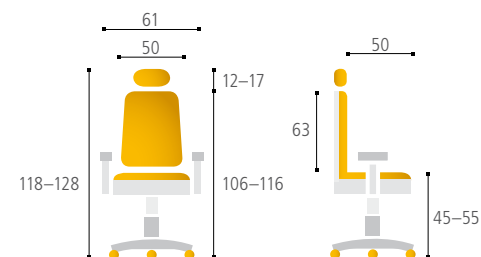

Velmi oblíbená kancelářská židle má oproti Calypsu GRAND a Calypsu XL nižší opěrák a nemá hlavovou opěrku. To z ní činí ekonomicky zajímavou variantu kvalitního sezení za velmi příznivou cenu.

- 1 Certifikát státní zkušebny o shodě s ČSN EN 1335-1:2000 a ČSN EN 1335-2:2009
 - 2 Stabilita a ergonomie je zajištěna synchronním mechanismem, kterým měníte polohu sedáku a opěráku zároveň
 - 3 Sedák a opěrák můžete zafixovat ve kterékoliv poloze
 - 4 Studená pěna uvnitř sedáku zaručuje jeho vysokou životnost a zachování anatomického tvaru
 - 5 Výšku sedáku přizpůsobíte své postavě přímo na míru, a zajistíte tím správné podepření nohou
 - 6 Nastavením síly protiváhy podle své hmotnosti zabezpečíte opěrák proti nečekanému zhrounutí
 - 7 Samonosná síťovina zajišťuje celodenní větrání zad
 - 8 Uživatelé ocení anatomicky tvarovaný opěrák
 - 9 Podle potřeby si nastavíte výšku područek
 - 10 Kolečka s měkčným povrchem umožňují použití na tvrdé podlaze i kobercové krytině
 - 11 Nosnost židle 120 kg
 - 12 3 roky záruka
- Látky: 14A11, 13A11, 1511, 12A11, 1211, 1111, 1611
– v kombinaci s černým sedákem
 - Látky: 14A11, 12A11, 1211, 1111
– sedák i opěrák ve stejné barvě

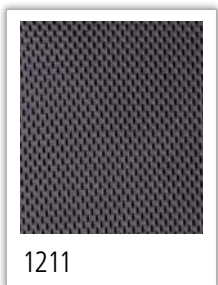
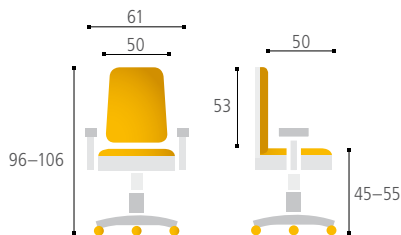

Zajímavá židle z řady Calypso s vyšším opěrákem zaručuje kvalitní sezení i všem uživatelům s vyšší postavou. Hlavová opěrka je u tohoto modelu pevně fixovaná.

- 1 Certifikát státní zkušebny o shodě s ČSN EN 1335–1:2000 a ČSN EN 1335–2:2009
 - 2 Stabilita a ergonomie je zajištěna synchronním mechanismem, kterým měníte polohu sedáku a opěráku zároveň
 - 3 Sedák a opěrák můžete zafixovat ve kterékoliv poloze
 - 4 Studená pěna uvnitř sedáku zaručuje jeho vysokou životnost a zachování anatomického tvaru
 - 5 Výšku sedáku přizpůsobíte své postavě přímo na míru, a zajistíte tím správné podepření nohou
 - 6 Nastavením síly protiváhy podle své hmotnosti zabezpečíte opěrák proti nečekanému zhrounutí
 - 7 Samonosná síťovina zajišťuje celodenní větrání zad
 - 8 Vyšší uživatelé ocení vyšší anatomicky tvarovaný opěrák
 - 9 Podle potřeby si nastavíte výšku područek
 - 10 Kolečka s měkčeným povrchem umožňují použití na tvrdé podlaze i kobercové krytině
 - 11 Nosnost židle 120 kg
 - 12 3 roky záruka
- Látky: 14A11, 13A11, 1511, 12A11, 1211, 1111, 1611

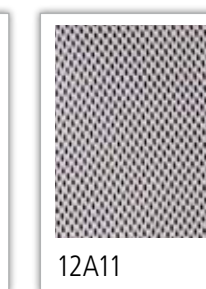
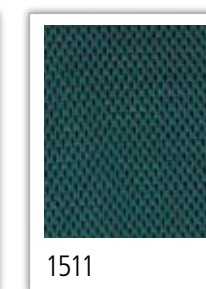
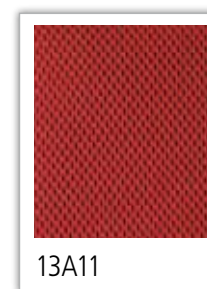
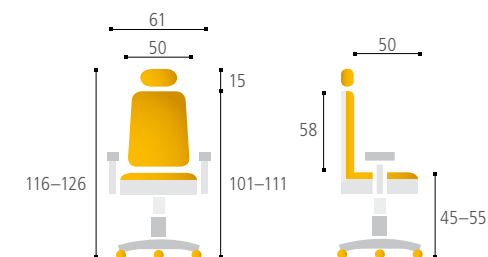

Robustní kovová konstrukce a velmi pohodlné sezení. Židle Calypso MEETING je ideálním řešením pro dlouhé porady a školení.

- 1 Certifikát státní zkušebny o shodě s ČSN EN 13761:2003 a ČSN EN 1022:2006
 - 2 Hliníkově šedá barva kostry
 - 3 Robustní svařovaná kovová konstrukce
 - 4 Samonosná síťovina zajišťuje celodenní větrání zad
 - 5 Nadstandardní nosnost židle 130 kg
 - 6 3 roky záruka
- Látky: 14A11, 13A11, 1511, 12A11, 1211, 1111, 1611

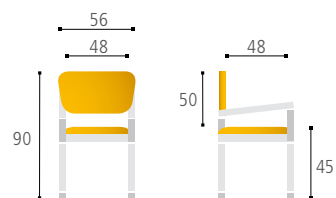

1211



1111



1611



CALYPSO MEETING



Hlavními devizami židle Metis jsou její neotřelý design a praktické provedení. Díky sklopnému sedáku a možnosti horizontálního stohování ušetříte mnoho prostoru ve své jednacím místnosti.

- 1 Pojezdová kolečka zajistí snadnou manipulaci
 - 2 Horizontální stohovatelnost ušetří prostor
 - 3 Samonosná síťovina zajišťuje celodenní větrání zad
 - 4 Nosnost židle 120 kg
 - 5 3 roky záruka
- Látky: DK 10, DK 13, DK 15, DK 90

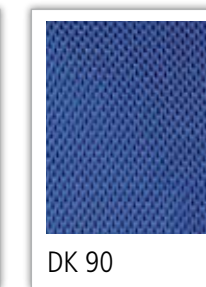
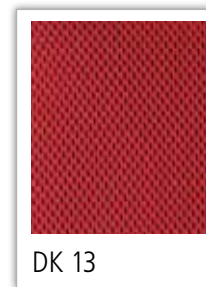
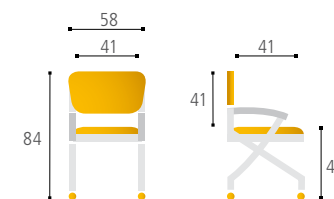

Jednací židle Taurus nabízí jednoduchou, ale pevnou konstrukci černé barvy, a díky nízké ceně je jednou z nejoblíbenějších židlí ve své kategorii.

- 1 Jednací židle stohovatelná
- 2 Černá kostra
- 3 Nosnost židle 120 kg
- 4 Záruka 2 roky
- Látky: DORA D2, D3, D4, D5

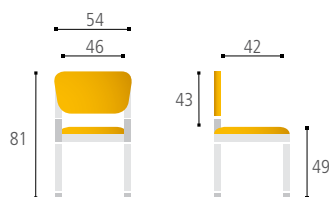

TAURUS

Základní varianta židle 1380 SYN FLUTE je řešení, které zaručuje kvalitní sezení za nízkou cenu.

- 1 Synchronní mechanismus s 5 polohami blokace
- 2 Ergonomicky tvarovaný opěrák
- 3 Výškové nastavení sedáku
- 4 Nastavení síly protiváhy dle tělesné hmotnosti
- 5 Výškové nastavení opěráku step by step
- 6 Židle je včetně fixních područek BR 29
- 7 Samostatně lze objednat kolečka na tvrdou podlahu
- 8 Nosnost židle 120 kg
- 9 3 roky záruka
- Látky: DORA D2, D3, D4, D5



1380 SYN FLUTE + BR 29

Židle Panther Asyn patří k cenově příjemným řešením, díky kterému získáte dostatečně pohodlné sezení, možnost nezávislého nastavení úhlu a výšky sedáku a ergonomicky tvarovaného opěráku.

- 1 Asynchronní mechanismus s možností nezávislého nastavení úhlu sedáku a opěráku
- 2 Ergonomicky tvarovaný opěrák
- 3 Výškové nastavení sedáku
- 4 Výškové nastavení opěráku
- 5 Volitelné fixní područky BR 29
- 6 Samostatně lze objednat kolečka na tvrdou podlahu
- 7 Nosnost židle 100 kg
- 8 2 roky záruka
- Látky: DORA D2, D3, D4, D5



PANTHER ASYN



BR 29

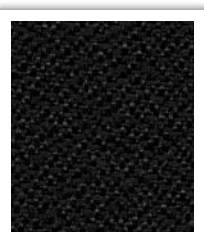

DORA D2



DORA D3



DORA D4

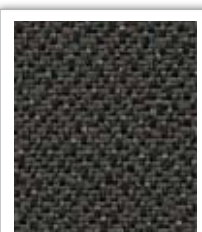

DORA D5

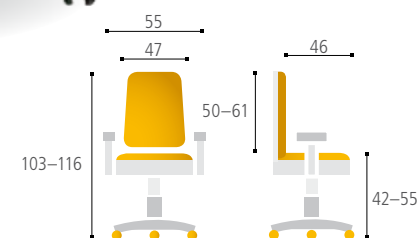
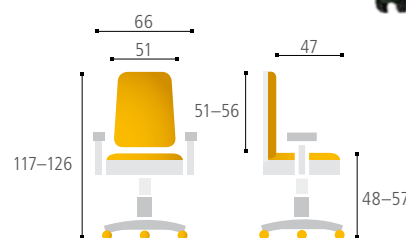

*Podložka pod židle je nenápadná,
ale velmi účinná ochrana před
poškozením vaší podlahové krytiny.*

- 1 Je vhodná pro všechny typy podlahových krytin – plovoucí podlahy i koberce
- 2 Chrání podlahovou krytinu před poničením, poškrábáním a znečištěním
- 3 Je vyrobena z PET – což je transparentní, vysoce odolný materiál
- 4 Spodní strana podložky obsahuje protiskluzovou vrstvu, která zabraňuje pohybu podložky
- 5 Je velmi odolná proti tlaku všech typů koleček
- 6 Okraje mají bezpečné oblé hrany – 2D frézování
- 7 Podložka umožňuje lehký pojezd kancelářských židlí
- 8 Samozřejmostí je certifikát zdravotní nezávadnosti
- 9 rozměr: 98 × 120, tloušťka: 2 mm

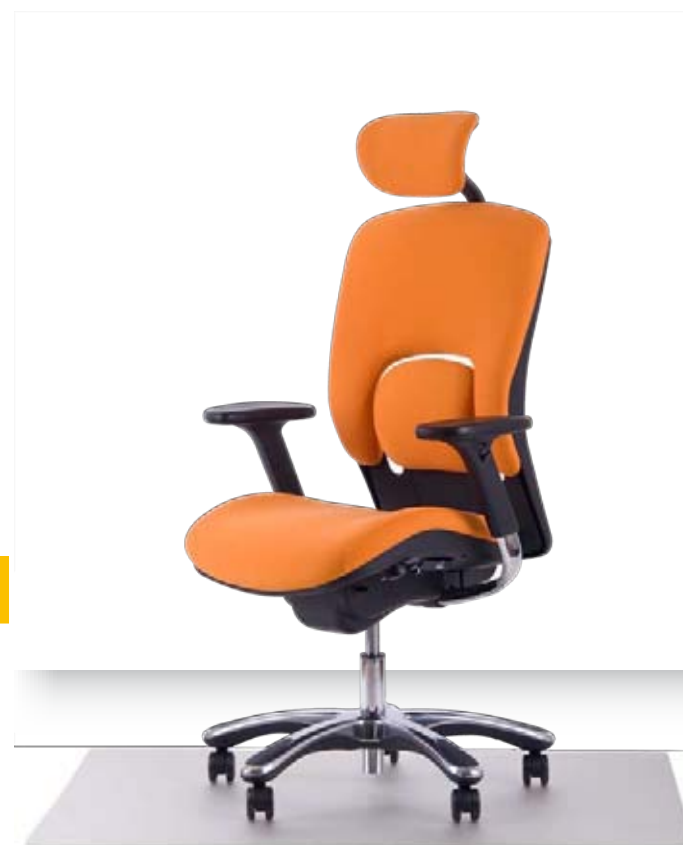
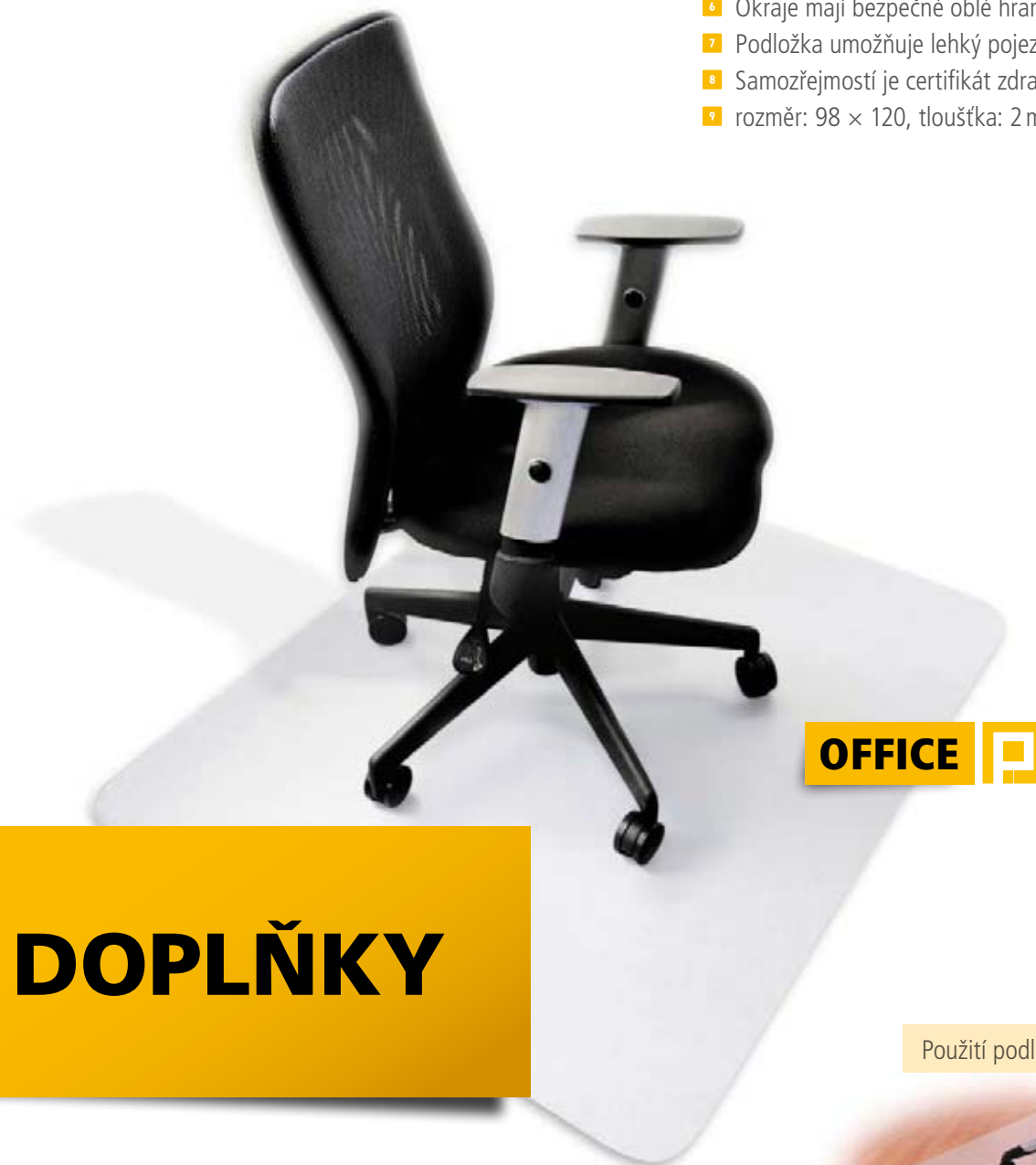

Použití podložky na plovoucí podlahu



Použití podložky na koberec



DOPLŇKY



Zásuvkový panel VAULT



Otáčení zásuvkové jednotky pomocí elektrického motoru s magnetickou spojkou

VAULT přináší elegantní řešení pro použití elektrických, datových a AV přípojných bodů přesně tam, kde je právě potřebujete. Je tak ideální pro zabudování do konferenčních i pracovních stolů a nabízí využití v kancelářích, hotelových pokojích, školicích místnostech nebo kuchyních.

Zásuvky jsou připraveny k použití během několika vteřin pouhým stiskem tlačítka. Otáčení celé zásuvkové jednotky je prováděno pomocí elektrického motoru s magnetickou spojkou. Pokud zásuvky nepoužíváte, můžete panel znovu stiskem tlačítka otočit zásuvkami pod stolovou desku, a mít tak „čistý stůl“. VAULT je vybaven fotobuňkou, která brání otočení a zavření jednotky, pokud je v jakékoliv zásuvce zastrčen kabel. Tím je zamezeno poškození kabelů.

Nabídku doplňuje ekonomická varianta přípojných panelů VAULT s mechanickým otvíráním. V tomto případě dochází po stisku mechanismu k vyklopení panelu do pracovní polohy. K jeho zavření stačí panel zatlačit zpět do polohy výchozí. Jednotlivé modely se navzájem liší uspořádáním a druhem vybavení.

Všechny panely jsou opatřeny certifikátem Elektrotechnického zkušebního ústavu.



ZÁSUVKOVÉ PANELE



ELEKTRICKÝ OTOČNÝ PANEL



BTCZ 002

Rozměry: 374 × 110 × 103 mm
 Vybavení: 3× elektrická zásuvka, 3× data



BTCZ 003

Rozměry: 374 × 110 × 103 mm
 Vybavení: 3× elektrická zásuvka, 2× data, VGA



BTCZ 004

Rozměry: 374 × 110 × 103 mm
 Vybavení: 3× elektrická zásuvka, 1× data, VGA, audio, mikrofon

MECHANICKÝ VÝKLOPNÝ PANEL

Mechanicky výklopný panel z řady BTZ je ekonomickou variantou zásuvkových systémů VAULT. Pouhým stlačením mechanismu vyklopíte panel nad stolovou deskou. Díky zabudovanému štětinovému prostupu můžete panel zavřít i se zapojenými kabelemi.



Štětinový prostup pro kabely

ELEKTRICKÝ OTOČNÝ PANEL



BTCZ 009

Rozměry: 268 × 110 × 103 mm
Vybavení: 2× elektrická zásuvka,
1× data



BTCZ 010

Rozměry: 374 × 110 × 103 mm
Vybavení: 4× elektrická zásuvka,
vypínač



BTCZ 011

Rozměry: 268 × 110 × 103 mm
Vybavení: 2× elektrická zásuvka,
vypínač



BTCZ 012

Rozměry: 374 × 110 × 103 mm
Vybavení: 2× elektrická zásuvka, 2× USB,
2× data, 1× VGA, audio, video



BTCZ 013

Rozměry: 374 × 110 × 103 mm
Vybavení: 3× elektrická zásuvka, 2× USB,
1× data, VGA



BTCZ 043

Rozměry: 374 × 110 × 103 mm
Vybavení: 2× elektrická zásuvka, 2× data,
1× USB, HDMI, VGA, video,
2× stereo audio

MECHANICKÝ VÝKLOPNÝ PANEL



BTDZ 031

Rozměry: 321 × 120 × 54 mm
Vybavení: 4× elektrická zásuvka



BTDZ 041

Rozměry: 295 × 120 × 54 mm
Vybavení: 2× elektrická zásuvka,
2× data, 2× USB



BTDZ 012

Rozměry: 268 × 120 × 54 mm
Vybavení: 2× elektrická zásuvka,
2× data

Věšáky jsou neodmyslitelným pomocníkem v každé kanceláři. Věšáky OFFICE PRO nabízejí kromě nadčasového designu dobrou stabilitu, kterou zajišťuje masivní těžká základna z pravého mramoru.



Těžká mramorová základna zajišťuje stabilitu věšáku

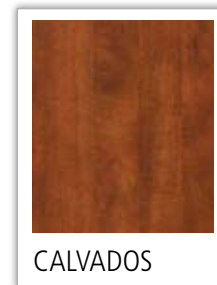

Magnetická tabule TSA

Potřebujete mít na očích různé vzkazy a připomínky? Magnetické tabule TSA jsou praktický a designově vyvedený pomocník. Můžete na ně psát, kreslit nebo jen ukládat poznámky.

- 1 Magnetický povrch v lakovaném provedení vypalovaný při 250 °C je velmi odolný a trvanlivý
- 2 Hliníkový rám se stříbřitou galvanickou povrchovou úpravou je velmi efektivní
- 3 Plastové rohy zakryjí šrouby pro uchycení na stěnu
- 4 Zadní strana tabule je opatřena pozinkovaným plechem pro vyšší robustnost konstrukce
- 5 3 magnety, popisovač, odkládací lišta a montážní sada jsou součástí balení



Tabulka rozměrů:

TSA96	90 × 60 cm
TSA129	120 × 90 cm
TSA1510	150 × 100 cm
TSA1890	180 × 90 cm
TSA1218	180 × 120 cm

Rozměry jsou uvedeny v pořadí šířka × výška



Dveřní cedulky TZW

Velmi jednoduše, rychle a podle svých představ si sami zhotovíte profesionální orientační systém ve vnitřních prostorách vaší kanceláře, školy, úřadu, nemocnice...

- 1 Podle rozměru tabulky si navrhnete vlastní jmenovku
- 2 Vytisknete a upravíte na požadovaný rozměr
- 3 Odklopíte krycí lišty, sejmete přední krycí fólii a vložíte jmenovku
- 4 Krycí fólie je velmi odolná a absorbuje odlesky světla, což zaručuje výbornou čitelnost jmenovky
- 5 Oceníte jednoduchou montáž na stěnu či dveře
- 6 Montážní sada je součástí balení

Tabulka rozměrů:

TZW5014	148 × 50 mm
TZW1029	297 × 105 mm
TZWA4	297 × 210 mm
TZWA6	148 × 105 mm
TZWA5	210 × 148 mm
TZW14	148 × 148 mm

Rozměry jsou uvedeny v pořadí šířka × výška



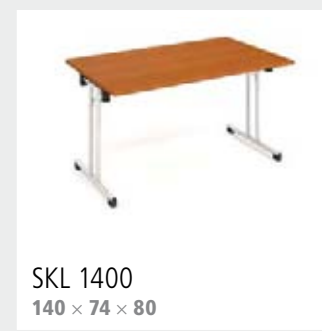
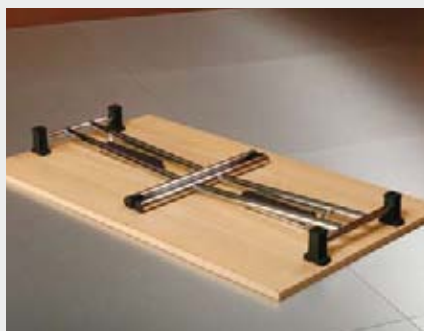
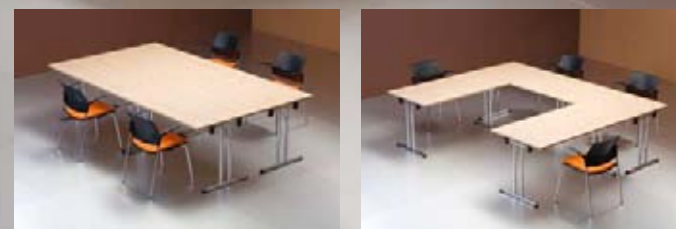

SKL 1400
140 × 74 × 80

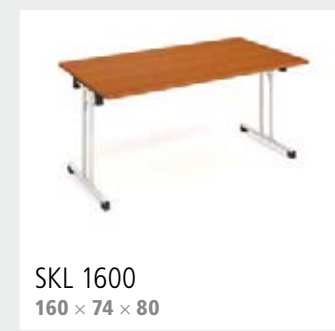

SKL 1600
160 × 74 × 80

SKLOPNÉ STOLY

Sklopné stoly

Potřebujete rychle vybavit firemní prostory pro přednášku, školení, raut či konferenci? A po skončení akce zase prostory vyklidit? Sklopné stoly jsou ideálním řešením.

- 1 Stůl snadno a rychle rozložíte do pracovní polohy a stejně snadno jej i složíte
- 2 Při uskladnění ušetříte místo, protože stoly lze na sebe stohovat
- 3 Nabídku tvoří moduly 140 × 80 cm a 160 × 80 cm, výška stolu je 74 cm
- 4 Skládací kovová podnož je v chromovém provedení
- 5 Pracovní desky jsou vyrobeny z 25 mm silné laminované dřevotřísky, opatřené 2 mm hranou ABS
- 6 Barevné provedení stolové desky: šedá, akát, buk, olše, višň, třešeň, calvados, ořech

Šatní skříň

- 1 2dílná kovová šatní skříň
- 2 Šířka každého prvku je 30 cm
- 3 1 police, pod níž je tyč se 2 posuvnými háčky
- 4 Dveře disponují větracími otvory a rámečkem na štítek
- 5 Otočný uzávěr pro visací zámek
- 6 Šířka 60 × výška 180 × hloubka 50 cm
- 7 2 roky záruka
- 8 Barvy: korpus světle šedá RAL 7035, dveře modrá RAL 5015 nebo komplet světle šedá RAL 7035



SS 30-2

LS 150

Lavice

- 1 Univerzální lavice do šaten
- 2 Kvalitní smrkové dřevo bez suků
- 3 Pevná kovová kostra, barva světle šedá RAL 7035
- 4 Šířka 150 × výška 43 × hloubka 36 cm

Kancelářská skříň

- 1 Univerzální kovová skříň do kanceláří, skladů a dílen
- 2 Robustní konstrukce korpusu
- 3 Dveře s profilovanými výztuhami pro zvýšení bezpečnosti
- 4 Dveře disponují cylindrickým zámekem a tříbodovým rozvorovým mechanismem
- 5 Na uzavíracím mechanismu skříně je informativní ukazatel o jejím otevření a uzavření
- 6 4 stavitelné police, každá je uchycená v pěti bodech korpusu skříně
- 7 Jedna police s možností umístění závěsných desek
- 8 Nosnost police cca 50 kg při rovnoměrném rozložení zatížení
- 9 Světle šedá barva RAL 7035
- 10 Šířka 91,4 × výška 195 × hloubka 46,3 cm
- 11 2 roky záruka

KS 195



Kovové kartotéky pro závěsné pořadače formátu A4

- 1 Kovové kartotéky pro závěsné pořadače formátu A4
- 2 Centrální uzamykání všech zásuvek
- 3 Nosnost jedné zásuvky 40 kg
- 4 Plný 100% výsuv zásuvek
- 5 Přesné teleskopické vedení s kuličkovými ložisky pro lehký a tichý chod
- 6 Zařízení proti převážení (nelze vysunout více zásuvek najednou)
- 7 Zábrany proti vypadnutí zásuvek
- 8 Vnitřní rozměr zásuvky: šířka 32,5 × výška 24,5 × hloubka 53 cm
- 9 Hladká povrchová úprava vypalovacím lakem v šedém odstínu RAL 7035
- 10 2 roky záruka

- 1 4zásuvková kartotéková skříň
- 2 Šířka 41,6 × výška 132 × hloubka 62 cm

RGD 14 E

- 1 3zásuvková kartotéková skříň
- 2 Šířka 41,6 × výška 101,5 × hloubka 62 cm

RGD 13 E

- 1 2zásuvková kartotéková skříň
- 2 Šířka 41,6 × výška 71 × hloubka 62 cm

RGD 12 E

KARTOTÉKY

Vyrovnávací deska VDK 1

- 1 Vyrovnávací deska se stavitelnými rektifikacemi umožní v případě nerovnosti podlahy srovnat kartotéku do roviny, a tím je zajištěn její spolehlivý chod
- 2 VDK 2, VDK 3 umožní srovnání dvou (nebo tří) kartoték v řadě



- 1 4zásuvková kartotéková skříň kombinovaná
- 2 Šířka 41,6 × výška 134,5 × hloubka 64 cm



- 1 3zásuvková kartotéková skříň kombinovaná
- 2 Šířka 41,6 × výška 104 × hloubka 64 cm



- 1 2zásuvková kartotéková skříň kombinovaná
- 2 Šířka 41,6 × výška 73,5 × hloubka 64 cm

